

Betjeningsvejledning

FULL HD LCD-display Til kommercielt brug

Dansk

Modelnr. **TH-84EF1W** 84 tommers model

TH-75EF1W 75 tommers model

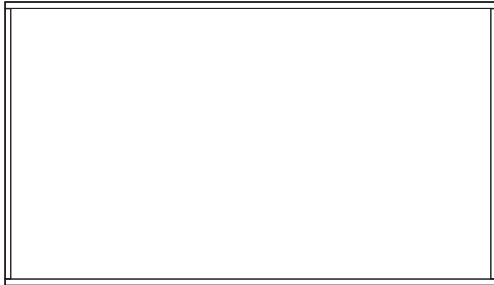

Indhold

Vigtig sikkerhedsmeddelelse	2
Sikkerhedsforholdsregler	3
Sikkerhedsforholdsregler for anvendelse	6
Tilbehør	8
Forsigtig ved flytning	9
Øjebolt	10
Forbindelser	11
Identificer kontroller	14
Grundlæggende kontroller	16
Specifikationer	18
Softwarelicens	20

- Læs denne vejledning, før du betjener apparatet, og gem den til fremtidig reference.
- Illustrationer og skærme i denne betjeningsvejledning er billeder, der kun er til illustrationsformål, og de kan være forskellige fra de aktuelle.
- Beskrivende illustrationer i denne betjeningsvejledning er hovedsagligt baseret på 84-tomme modellen.

HDMI™



Bemærk:

Billedet kan fryse. Hvis du fremviser et stillbillede over en længere periode, bliver billedet muligvis på skærmen. Det forsvinder dog, når et billede i bevægelse fremvises i et stykke tid.

Varemærker

- Microsoft, Windows og Internet Explorer er registrerede varemærker eller varemærker tilhørende Microsoft Corporation i USA og/eller andre lande.
- Macintosh, Mac, Mac OS, OS X og Safari er varemærker tilhørende Apple Inc. registreret i USA og andre lande.
- PJLink er et registreret eller afventende varemærke i Japan, USA, og andre lande og områder.
- HDMI, HDMI-logoet, og High-Definition Multimedia Interface er varemærker eller registrerede varemærker tilhørende HDMI Licensing LLC i USA og andre lande.
- JavaScript er et registret varemærke eller et varemærke tilhørende Oracle Corporation og dets datterselskaber og associerede selskaber i USA og/eller andre lande.
- RoomView, Crestron RoomView og Fusion RV er registrerede varemærker tilhørende Crestron Electronics, Inc.
Crestron Connected er varemærket tilhørende Crestron Electronics, Inc.

Selv om der ikke er lavet en optegnelse over virksomheds- eller produktvaremærker, er disse varemærker blevet respekteret fuldstændigt.

Vigtig sikkerhedsmeddelelse

ADVARSEL

- 1) Produktet må ikke udsættes for dryp eller sprøjt, da dette kan medføre brand eller elektrisk stød.
Anbring ikke beholdere indeholdende væske (blomstervaser, kopper, kosmetik, eller lignende) oven på apparatet. (heller ikke på hylde osv. anbragt over apparatet)
Ingen nøgne flammekilder, såsom tændte stearinlys, må placeres oven på apparatet.
- 2) Fjern ikke dækslet, for at forhindre elektrisk stød. Den findes ingen dele inden i apparatet, som kan serviceres af brugeren. Overlad service til en kvalificeret servicetekniker.
- 3) Fjern ikke jordstikket på netstikket. Dette apparat er udstyret med et trebenet netstik med jording. Dette stik passer kun i en stikkontakt med jording. Dette er en sikkerhedsforanstaltning. Hvis du ikke er i stand til at sætte stikket i stikkontakten, skal du kontakte en elektriker.
Tilsidesæt ikke jordingsstikkets formål.
- 4) Kontroller, at jordingsbenet på netstikket er tilsluttet korrekt, for at undgå elektrisk stød.

FORSIGTIG

Dette apparat er beregnet til brug i miljøer, som er relativt fri for elektromagnetiske felter.

Brug af dette apparat nær ved kilder med stærke elektromagnetiske felter, eller hvor elektrisk støj kan overlape indgangssignalerne, kan forvrænge billede og lyd eller forårsage interferens som støj.

For at undgå beskadigelse af dette apparat skal det holdes væk fra stærke elektromagnetiske felter.

ADVARSEL:

Dette udstyr er i overensstemmelse med klasse A i CISPR32.

Dette udstyr kan i et beboelsesområde medføre radiointerferens.

Sikkerhedsforholdsregler

ADVARSEL

■ Opsætning

Ekstra tilbehør

- Tidlig advarsel-software
ET-SWA100 series*

*: Suffikset i delens nummer kan variere afhængigt af licenstypen.

Bemærk

- Komponentnummeret for de valgfrie tilbehør kan ændres uden varsel.

Små dele kan udgøre en kvælningfare, hvis de sluges. Opbevar små dele utilgængeligt for små børn. Bortskaf unødvendige små dele og andre genstande, inklusive emballage og plastikposer/ark for at forhindre, at små børn leger med dem, hvilket kan udgøre en risiko for kvælning.

Placer ikke skærmen på skrå eller ustabile overflader, og sørg for, at skærmen ikke hænger ud over kanten på overfladen.

- Skærmen kan falde af eller vælte.

Installer denne enhed på et sted med minimal vibration og som kan understøtte enhedens vægt.

- Hvis enheden tabes eller falder kan det forårsage skade eller defekt.

Placer ikke genstande oven på skærmen.

- Hvis fremmedlegemer eller vand trænger ind i skærmen, kan der opstå en kortslutning, som kan føre til brand eller elektrisk stød. Hvis fremmedlegemer trænger ind i skærmen, skal du forhøre dig med din lokale Panasonic-forhandler.

Må kun transporteres i oprejst stilling!

- Transport af enheden med LCD-panelet vendende opad eller nedad kan beskadige det indvendige kredsløb.

Ventilation må ikke forhindres ved at tildække ventilationsåbningerne med genstande som aviser, duge og gardiner.

For tilstrækkelig ventilation, se side 6.

Når skærmen installeres lodret;

(kun [84 tommers model])

Når skærmen installeres lodret, skal du sørge for, at strømindikatoren sidder på bagsiden. Den bliver varm og kan forårsage brand eller skade på skærmen.

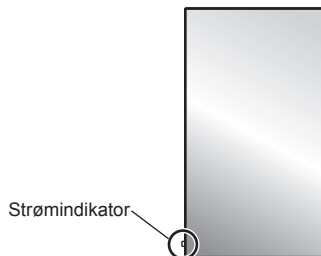

Forsigtighedsregler for installation på væg

- Installation bør udføres af en installationseksperter. Forkert installation af skærmen kan føre til ulykker, der kan medføre død eller alvorlig skade.

- Ved installation på væg skal et vægbeslag, der opfylder VESA-standarder, anvendes.

[84 tommers model] : VESA 600 × 500

[75 tommers model] : VESA 600 × 400

(se side 6)

- Inden installation skal du tjekke, at monteringsstedet er stærkt nok til at bære vægten af LCD-skærmen og vægbeslaget for at undgå fald.
- Hvis du ikke længere skal bruge en skærm installeret på en væg, skal du bede en tekniker om at fjerne skærmen hurtigst muligt.
- Når skærmen installeres på væggen, skal du undgå, at installationsskruerne og netkablet kommer i kontakt med metalgenstande i væggen. Der kan opstå elektrisk stød, hvis de kommer i kontakt med metalgenstande inden i skærmen.

Anbring ikke skærmen, hvor den kan blive påvirket af salt eller nedbrydende luftarter.

- Dette kan nedbryde skærmens kvalitet. Det kan også forårsage funktionsfejl.

Installer ikke produktet på et sted, hvor produktet udsættes for direkte sollys.

- Hvis skærmen udsættes for direkte sollys, kan det påvirke LCD-panelet negativt.

■ Under brug af LCD-skærmen

Skærmen er designet til at fungere med 220 - 240 V AC, 50/60 Hz.

Tildæk ikke ventilationsåbningerne.

- Manglende overholdelse kan medføre, at skærmen overopheder, hvilket forårsager brand eller skade på skærmen.

Stik ikke fremmedlegemer ind i skærmen.

- Stik ikke metal- eller brandbare genstande ind i ventilationsåbningerne eller tab dem på skærmen, da dette kan forårsage brand eller elektrisk stød.

Dækslet må ikke fjernes eller på nogen måde ændres.

- Der er høje spændinger inden i skærmen, som kan forårsage alvorlige elektriske stød. For kontrol, justering eller reparationsarbejde bedes du kontakte din lokale Panasonic-forhandler.

Sørg for, at netstikket er let tilgængeligt.

Netstikket skal tilsluttes til en stikkontakt med beskyttende jording.

Anvend ikke noget andet netkabel end det, der følger med denne enhed.

- Dette kan forårsage kortslutninger, afgive varme osv., hvilket kan forårsage elektrisk stød eller brand.

Brug ikke det medfølgende netkabel med andre enheder.

- Dette kan forårsage elektrisk stød eller brand.

Indsæt netstikket så langt det kan komme i stikkontakten.

- Hvis stikket ikke er helt indsat, kan der opstå varme, som kan forårsage brand. Hvis stikket er beskadiget, eller stikkontakten er løs, må de ikke bruges.

Rør ikke ved netstikket med våde hænder.

- Dette kan forårsage elektrisk stød eller brand.

Vær påpasselig med ikke at beskadige netkablet.

Når netkablet afbrydes, skal du trække i stikket og ikke i netkablet.

- Kablet må ikke beskadiges eller ændres, der må ikke placeres tunge genstande oven på det, og det må ikke opvarmes, placeres tæt på varme genstande, snoes, bøjes eller trækkes hårdt i. Dette kan forårsage brand og elektrisk stød. Hvis netkablet er beskadiget, skal det udskiftes hos din lokale Panasonic-forhandler.

Rør ikke ved netkablet eller stikket direkte med hånden, når de er beskadigede.

- Dette kan medføre elektrisk stød.

Dæksler må ikke fjernes, og lav ALDRIG selv ændringer til skærmen

- Fjern ikke bagbeklædningen, da strømførende dele blottes, når det fjernes. Den findes ingen dele inden i apparatet, som kan serviceres af brugeren. (Højspændingskomponenter kan forårsage alvorligt elektrisk stød.)
- Få skærmen kontrolleret, justeret eller repareret hos din lokale Panasonic-forhandler.

Opbevar AAA/R03/UM4-batterierne (medfølgende) utilgængeligt for børn. Hvis de sluges ved et uheld, har det en skadelig virkning på kroppen.

- Kontakt omgående en læge, hvis dit barn kan have slugt et batteri.

Hvis skærmen ikke skal bruges over en længere periode, skal netstikket trækkes ud af stikkontakten.

Der kan opstå billedstøj, hvis du tilslutter/afbryder kablerne tilsluttet de indgangsterminaler, du i øjeblikket ikke ser, eller hvis du tænder/slukker for strømmen til videoudstyret - men dette er ikke en funktionsfejl.

For at forhindre spredning af ild skal stearinlys eller anden åben ild altid holdes på afstand af dette produkt.



FORSIGTIG

Hvis der opstår problemer eller funktionsfejl, skal du stoppe anvendelsen omgående.

■ Hvis der opstår problemer, skal netstikket trækkes ud.

- Røg eller unormal lugt fra enheden.
- Der ses af og til intet billede eller høres ingen lyd.
- Der er trængt vand eller fremmedlegemer ind i enheden.
- Enhed har deformerede eller ødelagte dele.

Hvis du fortsætter med at bruge enheden i denne tilstand, kan det føre til brand eller elektrisk stød.

- Sluk omgående for strømmen, træk netstikket ud af stikkontakten og kontakt forhandleren for reparation.
- For at afskære strømforsyningen til skærmen helt skal du trække netstikket ud af stikkontakten.
- Du må aldrig selv reparere enheden, da dette er farligt.
- For at være i stand til at kunne afbryde netstikket omgående skal du bruge en let tilgængelig stikkontakt.

■ Rør ikke ved enheden direkte med hånden, når den er beskadiget.

Dette kan medføre elektrisk stød.

■ Under brug af LCD-skærmen

Placer ikke hænder, ansigt eller genstande nær ved skærmens ventilationsåbninger.

- Der kommer varm luft ud af ventilationsåbningerne, og toppen af skærmen vil blive varm. Placer ikke hænder, ansigt eller genstande, som ikke kan modstå varme, nær denne port, ellers kan der opstå forbrændinger eller deformationer.

Der skal være mindst 4 personer til at bære eller pakke enheden ud.

- Hvis dette ikke overholdes, kan enheden falde på gulvet og medføre kvæstelser.

Sørg for at afbryde alle kabler, før skærmen flyttes.

- Hvis skærmen flyttes, mens nogle kabler stadig er forbundet, kan kablerne blive beskadiget, og der kan opstå brand eller elektrisk stød.

Afbryd netstikket fra stikkontakten som en sikkerhedsforholdsregel, før der udføres rengøring.

- Manglende overholdelse kan føre til elektrisk stød.

Rens netkablet jævnligt for at forhindre, at det bliver støvet.

- Hvis der opbygges støv på netkablet, kan den resulterende fugtighed beskadige isoleringen, hvilket kan føre til brand. Træk netkablet ud af stikkontakten, og tør det af med en tør klud.

Træd ikke på, og hæng ikke i displayet.

- De kan vælte eller gå i stykker og føre til skade. Vær især opmærksom ved tilstedeværelse af børn.

Reverser ikke polariteten (+ og -) på batteriet, når det isættes.

- Forkert isætning af batteriet kan føre til eksplosion eller lækage, hvilket kan forårsage brand, skade eller skade på ejendom i nærheden.
- Isæt batteriet korrekt i henhold til vejledningen. (se side 9)

Tag batterierne ud af fjernbetjeningen, når den ikke skal bruges over en længere periode.

- Batteriet kan lække, blive opvarmet, antænde eller eksplodere, hvilket kan forårsage brand eller skade på ejendom i nærheden.

Batterier må ikke brændes eller skilles ad.

- Batterier må ikke udsættes for kraftig varme, som f.eks. solskin, brand eller lignende.

Skærmen må ikke vendes om på hovedet.

Enheden må ikke anbringes med dens LCD-panel vendende opad.

Sikkerhedsforholdsregler for anvendelse

Sikkerhedsforholdsregler under installation

Skærmen må ikke installeres udendørs.

- Skærmen er beregnet til indendørs brug.

Installer denne enhed på et sted, som kan bære dens vægt.

- Brug monteringsbeslaget, som er i overensstemmelse med VESA-standarder

Omgivelsestemperatur til anvendelse af denne enhed

- Når enheden anvendes under forhold, hvor den befinder sig under 1 400 m (4 593 fod) over havets overflade: 0 °C til 40 °C (32 °F til 104 °F)
- Når enheden anvendes ved høje højder (1 400 m (4 593 fod) og højere og under 2 800 m (9 186 fod) over havets overflade): 0 °C til 35 °C (32 °F til 95 °F)

Installer ikke enheden, hvor den befinder sig 2 800 m (9 186 fod) og højere over havets overflade.

- Manglende overholdelse af dette kan forkorte de indvendige deles levetid og føre til funktionsfejl.

Vi er ikke ansvarlige for produktskade etc., som er forårsaget af fejl i installationsmiljøet, heller ikke i løbet af garantiperioden.

Anbring ikke skærmen, hvor den kan blive påvirket af salt eller nedbrydende luftarter.

- Manglende overholdelse af dette kan forkorte de indvendige deles levetid og føre til funktionsfejl pga. nedbrydning.

Krævet rum til udluftning

- Efterlad et rum på 10 cm (3,94") eller mere til displayets yderste periferi; foroven, forned, til venstre og til højre.

Lad der være et rum på 5 cm (1,97") eller mere bagpå.

Om de skruer, der anvendes, når der bruges et vægbeslag, der opfylder VESA-standarder

Tommer model	Gevindindstigning til installation	Dybde på skruerhul	Skruer (antal)
84	600 mm × 500 mm	10 mm	M8 (4)
75	600 mm × 400 mm	10 mm	M8 (4)

Vær forsigtig med den flytbare struktur på strømindikatorene og sensoren til fjernbetjening.

- Strømindikatorene og sensoren til fjernbetjening opbevares som standard fra fabrikken i hovedenheden. Ved normal brug skal sensoren til fjernbetjening trækkes ud fra ydersiden af hovedenheden ved at betjene grebet på bagpanelet. Afhængigt af indstillingstilstanden, som f.eks. når der bruges flere skærme, skal sensoren til fjernbetjening opbevares i hovedenheden. (se side 14)

Tag ikke fat i det flydende krystalpanel.

- Du må ikke trykke hårdt på det flydende krystalpanel eller skubbe det med en spidset genstand. Hvis der anvendes stor kraft på det flydende krystalpanel, bliver skærmvisningen ujævn, hvilket resulterer i funktionsfejl.

Afhængigt af temperatur- eller fugtighedsforholdene kan ujævn lysstyrke observeres. Dette er ikke en funktionsfejl.

- Denne ujævnhed forsvinder, mens der anvendes strøm kontinuerlig. Hvis dette ikke sker, skal du spørge distributøren til råds.

Henstilling vedrørende sikkerhed

Ved brug af produktet skal du træffe sikkerhedsforholdsregler mod følgende hændelser.

- Personlige oplysninger, der lækker via produktet
- Uautoriseret betjening af produktet af en ondsindet tredjepart
- Interferens med eller stop af produktet forårsaget af en ondsindet tredjepart

Træf tilstrækkelige forholdsregler.

- Indstil en adgangskode til LAN-kontrollen, og begræns de brugere, der kan logge på.
- Opret din adgangskode således, at den er så svær som muligt at gætte.
- Skift adgangskoden regelmæssigt.
- Panasonic Corporation eller dens associerede virksomheder beder dig aldrig direkte om at oplyse din adgangskode. Du må ikke fortælle nogen din adgangskode, hvis du skulle modtage sådanne spørgsmål.
- Netværket, som der oprettes forbindelse til, skal sikres med firewall osv.
- Når produktet bortskaffes, skal dataene initialiseres inden bortskaffelse. [Shipping]

Bemærkning om brug af LAN via kabel

Når skærmen installeres et sted, hvor der ofte forekommer statisk elektricitet, skal du tage de fornødne antistatiske forholdsregler før brug.

- Når skærmen bruges et sted, hvor der ofte forekommer statisk elektricitet, såsom på et tæppe, afbrydes kommunikation over LAN via kabel oftere. I det tilfælde skal statisk elektricitet samt støjkilden, som kan forårsage problemer med en anti-statisk måtte, fjernes, og den trådarmerede LAN tilsluttes igen.
- I sjældne tilfælde deaktiveres lokalnetværksforbindelsen på grund af statisk elektricitet eller støj. I dette tilfælde skal der slukkes for skærmen og de tilsluttede enheder en gang, og derefter tændes der for strømmen igen.

Skærmen virker muligvis ikke korrekt på grund af stærke radiobølger fra sendestationen eller radioen.

- Hvis der er en enhed eller udstyr, der udsender stærke radiobølger nær ved installationen, skal du installere skærmen på en passende afstand til kilden til radiobølgerne. Eller pak LAN-kablerne forbundet til LAN-terminalen ind ved at bruge metalfolie eller et metalrør, som er jordet i begge ender.

Rengøring og vedligeholdelse

Forsiden af LCD-panelet har en specielt behandlet overflade. Aftør kun LCD-panelets overflade forsigtigt ved hjælp af en blød, fnugfri klud.

- Hvis overfladen er meget snavset, skal du aftørre den med en blød, fnugfri klud, der er fugtet med rent vand eller vand fortyndet med et neutralt rengøringsmiddel (1 del rengøringsmiddel til 100 dele vand). Anvend derefter en tør blød klud af samme type til at tørre overfladen af.
- Undgå at ridse eller slå på skærmens overflade med fingernagle eller andre hårde genstande, ellers kan overfladen blive beskadiget. Vær påpasselig med ikke at udsætte overfladen for insektmiddel, opløsningsmidler, fortynder eller andre flygtige substanser, da dette kan ødelægge overfladen.

Hvis kabinettet bliver snavset, skal det tørres af med en tør, blød klud.

- Hvis kabinettet er meget snavset, skal kluden fugtes i vand med en smule neutralt rengøringsmiddel, og derefter vrides. Brug denne klud til at aftørre kabinettet, og tør den derefter af med en tør klud.
- Tillad ikke, at rengøringsmiddel kommer i direkte kontakt med skærmens overflade. Hvis der trænger dråber ind i enheden, kan der opstå funktionsfejl.
- Vær påpasselig med ikke at udsætte overfladen for insektmiddel, opløsningsmidler, fortynder eller andre flygtige substanser, da dette kan ødelægge kabinettets overflade. Lad ikke kabinettet eller hylden være i kontakte med gummi- eller PVC-substanser i længere tid.

Anvendelse af en kemisk klud

- Brug ikke en kemisk klud på skærmens overflade.
- Følg instruktionerne for den kemiske klud for at bruge den til kabinettet.

Bortskaffelse

Når et produkt bortskaffes, skal du forhøre dig med de lokale myndigheder eller forhandleren vedrørende den korrekte bortskaffelse.

Tilbehør

Levering af tilbehør

Kontroller, at du har det viste tilbehør og genstande

Betjeningsvejledning (CD-ROM × 1)

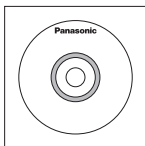

Fjernbetjeningstransmitter × 1

- N2QAYA000099



Batterier til fjernbetjeningen × 2

(Type AAA/R03/UM4)

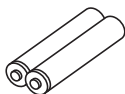

Klemme × 3

- DPVF1056ZA

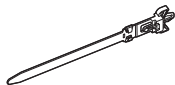

Netkabel

(Ca. 2 m)

- 1JP155AF1W

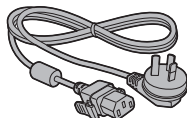

- 2JP155AF1W

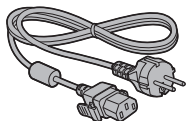

- 3JP155AF1W

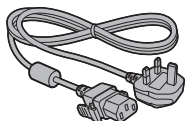

Forsigtig

- Opbevar små dele et passende sted, utilgængeligt for børn.
- Komponentnumre for tilbehør kan ændres uden varsel. (Det aktuelle komponentnummer kan være forskelligt fra dem, der vises ovenfor.)

- Hvis du har mistet tilbehør, bedes du købe det fra din forhandler. (Kan fås hos kundeservice)
- Bortskaf emballagen korrekt efter at have taget tingene ud.

Batterier til fjernbetjening

1. Træk og hold i krogen, og åbn derefter batteridækslet.

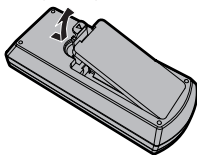

2. Isæt batterier - bemærk korrekt polaritet (+ og -).

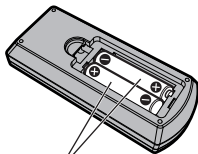

AAA/R03/UM4 type

3. Sæt dækslet på igen.

Nyttige tips

- I tilfælde af hyppigt brug af fjernbetjeningen skal de gamle batterier udskiftes med Alkaline-batterier for længere levetid.



Forsigtighedsregler for brug af batterier

Forkert installation af batterierne kan forårsage batterilækage og ætsning, som kan beskadige fjernbetjeningen.

Bortskaffelse af batterier skal foregå på en miljøvenlig måde.

Observer følgende sikkerhedsforholdsregel:

1. Batterier skal altid udskiftes i par. Brug altid nye batterier, når de gamle udskiftes.
2. Anvend ikke gamle og nye batterier sammen.
3. Anvend ikke forskellige typer batterier (eksempel: "Zink-kul" med "Alkaline").
4. Brugte batterier må ikke oplades, kortsluttes, skilles ad, opvarmes eller brændes.
5. Det er nødvendigt at udskifte batterierne, når fjernbetjeningen ikke altid fungerer, eller det ikke længere er muligt at betjene skærmen.
6. Batterier må ikke brændes eller skilles ad.
7. Batterier må ikke udsættes for kraftig varme, som f.eks. solskin, brand eller lignende.

Forsigtig ved flytning

Displayet har håndtag til at bære det i. Hold i dem under flytning.

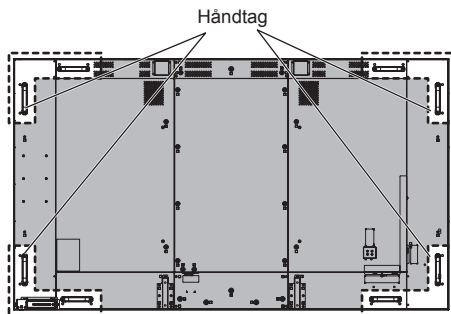

Bemærk

- Hold ikke i andre dele end håndtagene.
- Mindst 4 personer kræves til at bære denne enhed. Hvis dette ikke overholdes, kan enheden tabes og forårsage kvæstelser.
- Når enheden bæres, skal den flydende krystalskærm holdes oprejst.
Hvis enheden bæres med den flydende krystalskærm vendt opad eller nedad, kan det forårsage deformation af panelet eller interne skader.
- Hold ikke i den øverste, nederste, venstre eller højre ramme eller i enhedens hjørner. Hold ikke foran i overfladen på den flydende krystalskærm. Disse dele skal heller ikke rammes.
Dette kan skade den flydende krystalskærm. Panelet kan knække, hvilket kan resultere i kvæstelse.

Øjebolt

Displayet har huller til at fastgøre øjebolte (M10). Brug dem under installation til at hænge skærmen op.

Brug kun øjebolten til midlertidig ophængning eller flytning.

Øjebolt (tilgængelig i detailhandlen)
monteringspositioner

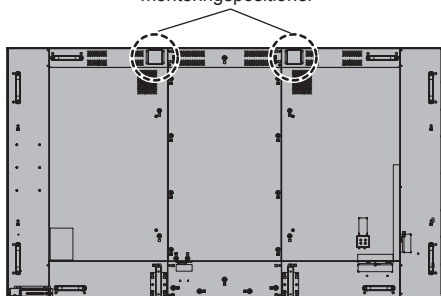

Bemærk

- Ophængning og installation bør udføres af en installationseksperter.
- Installér ikke displayet med brug af kun 1 øjebolt.
- Brug øjebolen af størrelsen M10, som opfylder produktmassens belastningsforhold.
- Fjern øjeboltene efter installation, og luk hullerne med øjeboltpropperne, der blev fjernet ved indsættelse af øjeboltene.

Forbindelser

AC-kabelforbindelse og -fastgørelseselement

Bagsiden af enheden

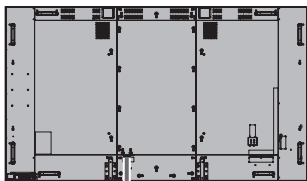

AC-kablefastgørelseselement

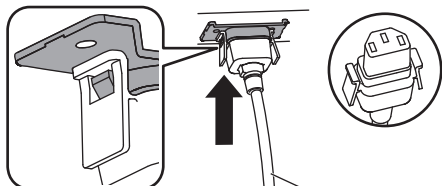

AC-kabel (medfølgende)

Tilslut konnektoren til skærmenheden.

Hiv i stikforbindelsen, indtil den klikker.

Bemærk

- Sørg for, at stikforbindelsen er låst på både den venstre og den højre side.

Træk AC-kablet ud

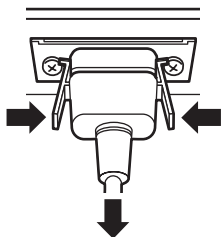

Træk konnektoren ud ved at trykke på de to knapper.

Bemærk

- Når AC-kablet fjernes, skal du sørge for først at trække AC-stikket ud af stikkontakten.
- Det medfølgende AC-kabel er udelukkende til denne enhed. Det må ikke bruges til andre formål.

Kabelklemme

Bemærk

- Der medfølger 3 kabelklemmer med denne enhed. Fastgør kablerne på 3 steder ved at bruge hullerne til klemmerne som vist herunder.

Hvis du har brug for flere klemmer, skal du købe dem fra din forhandler. (Kan fås hos kundeservice)

(84 tommer model)

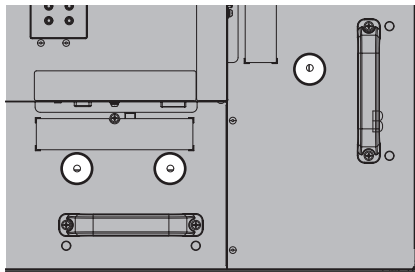

- Hullernes placering er de samme for 75 tommer-modellen.

1. Påsæt klemmen

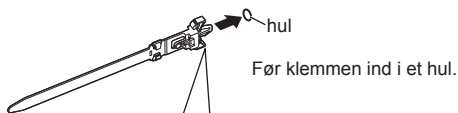

Før klemmen ind i et hul.

Sådan fjernes de fra enheden:

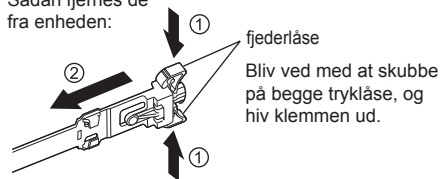

Bliv ved med at skubbe på begge tryklåse, og hiv klemmen ud.

2. Saml kabler i bundter



Sæt spidsen ind i krogene, og stram.

For at løse:

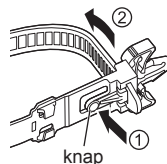

Bliv ved med at skubbe på håndtaget, og hiv spidsen ud.

Tilslutning af videoudstyr

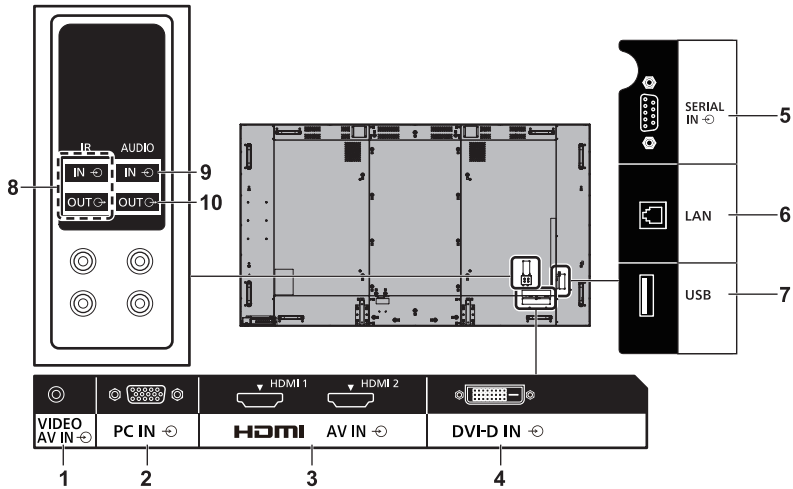

- | | |
|----------------------------------|---|
| 1 AV IN (VIDEO): | Sammensat video-/ lydindgangsterminal
Slut til videoudstyr med sammensat signaludgang. |
| 2 PC IN: | PC-indgangsterminal
Slut videoudstyr med "YPbPr / YCbCr"- eller "RGB"-udgang til videoterminalen på pc'en. |
| 3 AV IN (HDMI 1, HDMI 2): | HDMI-indgangsterminal
Tilslut til videoudstyr såsom en VCR- eller DVD-afspiller, osv. |
| 4 DVI-D IN: | DVI-D-indgangsterminal
Tilslut til videoudstyr med DVI-D udgang. |
| 5 SERIAL IN: | SERIEL indgangsterminal
Kontroller skærmen ved at tilslutte til PC. |
| 6 LAN: | LAN Terminal
Kontroller skærmen ved at tilslutte til netværk. |
| 7 USB: | USB Terminal
Tilslut USB-hukommelsen til at bruge [USB media player]. Dette kan også bruges til at tilføre strøm på op til 5 V/1 A til en eksternt enhed, når billedet vises. |
| 8 IR IN, IR OUT: | Infrarød signalindgangs-/ udgangsterminal
Brug dette, når der betjenes mere end én skærm med én fjernbetjening. |
| 9 AUDIO IN: | Lydindgangsterminal delt med DVI-D IN og PC IN |
| 10 AUDIO OUT: | Udgangsterminal til analog lyd
Tilslut til lydudstyr med indgangsterminal til analog lyd. |

Inden tilslutning

- Inden kablerne tilsluttes, skal betjeningsinstruktionerne til den eksterne enhed, der skal tilsluttes, læses nøje.
- Afbryd strømmen for alle enheder, før du tilslutter kabler.
- Vær opmærksom på følgende punkter, før du tilslutter kablerne. Hvis dette ikke gøres, kan det resultere i funktionsfejl.
 - Når du slutter et kabel til enheden eller en anden enhed, der er sluttet til selve enheden, skal du røre en nærliggende metalgenstand for at fjerne statisk elektricitet fra kroppen, før du udfører opgaven.
 - Brug ikke unødvendigt lange kabler til at slutte en enhed til enheden eller til enhedens stel. Jo længere kablet er, desto mere sårbart over for støj bliver det. Hvis der bruges et nøgent kabel, virker det som en antenne og er derved mere sårbart over for støj.
 - Når du tilslutter kabler, skal GND tilsluttes først, og derefter skal terminalen på den enhed, der tilsluttes, indsættes lige ind.
- Anskaf eventuelt kabel, der måtte være nødvendigt for at slutte den eksterne enhed til systemet, som hverken leveres sammen med enheden eller er til rådighed som ekstraudstyr.
- Hvis stikket på et tilslutningskablets yderform er stor, kan den komme i kontakt med udkanten, f.eks. et bagdæksel eller stikket på et nærliggende tilslutningskabel. Brug et tilslutningskabel med passende stikstørrelse til terminaljusteringen.
- Hvis videosignaler fra videoudstyret ryster for meget, kan billederne på skærmen forvrænges. I så fald skal en tidsbasekorrektør (TBC) tilsluttes.
- Når synkroniseringssignalerne, der sendes fra pc'en eller videoudstyret, er forstyrrede, f.eks. ved ændring af indstillinger for videoudgang, kan videoens farver forstyrres midlertidigt.
- Enheden modtager sammensatte videosignaler, YCbCr/YPbPr-signaler (PC IN), analoge RGB-signaler (PC IN) og digitale signaler.
- Nogle pc-modeller er ikke kompatible med enheden.
- Brug ledningskompensator, når du slutter enheder til enheden ved hjælp af lange kabler. Ellers vises billedet måske ikke korrekt.

Identificerer kontroller

Hovedenhed

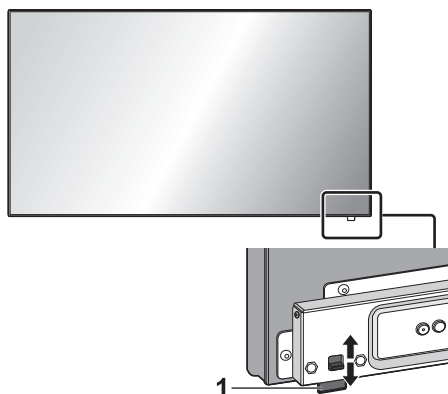

- For at fjerne/opbevare strømindikatorens og sensoren til fjernbetjening, brug håndtaget på bagpanelet.

Det er også muligt at trykke direkte på sensoren til fjernbetjening for at opbevare.

Bemærk

- Ved normal brug skal strømindikatorens og sensoren til fjernbetjening trækkes ud fra ydersiden af hovedenheden ved at betjene grebet på bagpanelet. Afhængigt af indstillingstilstanden, som f.eks. når der bruges flere skærme, skal de opbevares i hovedenheden.

1 Strømindikator / sensor til fjernbetjening

Strømindikatorens lys.

Når strømmen til enheden er tændt (Hovedstrøm On / Off-knap: ON)

- Vist billede: Grøn
- Sluk (standby) med fjernbetjening:
 - Når [Network control] er indstillet til [Off]: Rød
 - Når [Network control] er indstillet til [On]: Orange (rød/grøn)
- Sluk med "Power management" funktion: Orange (rød/grøn)

Når enheden er slukket (Hovedstrøm On / Off-knap: OFF): Intet lys

Bemærk

- Selv hvis skærmen er slukket med slukket strømindikator, er nogle af strømkredsene i tændt tilstand.
- Når strømindikatorens er orange, er strømforbruget i standby normalt større, end når strømindikatorens lyser rød.

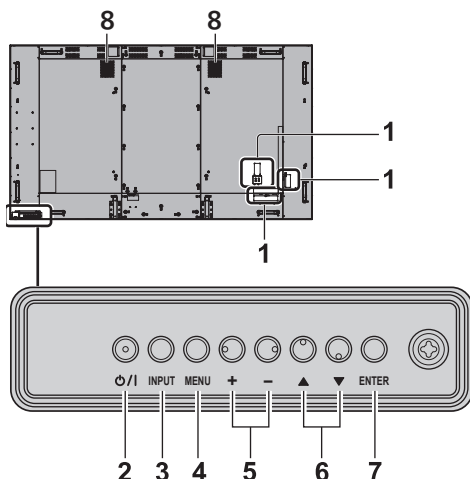

1 Ekstern indgangsterminal

Sluttes til videoudstyr, pc osv. (se side 12)

2 <Hovedstrøm On / Off-knap>

Sluk/tænd.

3 <INPUT (Enhed)>

Vælger den tilsluttede enhed.

4 <MENU (Enhed)>

Viser menu-skærmen.

5 <+ (Enhed)> / <- (Enhed)>

Justerer lydstyrken.

Skifter indstillinger eller justerer indstillingsniveau på hovedskærmen.

6 <▲ (Enhed)> / <▼ (Enhed)>

Vælger indstillingselementet på menu-skærmen.

7 <ENTER (Enhed)>

Konfigurerer elementet på menu-skærmen.

Skifter billedtilstand.

8 Indbyggede højttalere

Lyd sendes bagud og opad.

Bemærk

- For at outputte lyd fra enhedens indbyggede højttalere skal du være sikker på, at du indstiller [Output select] i [Sound]-menuen til [SPEAKERS].

Fjernbetjening

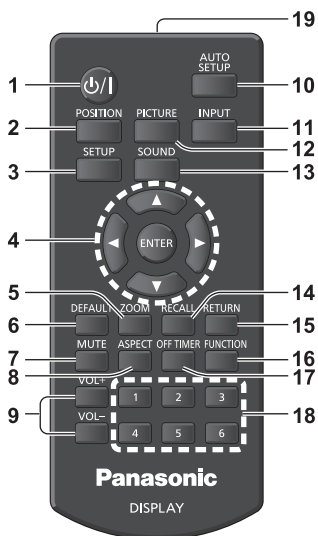

1 Standby (ON/OFF)-knap (⏻/⏻)

- Tænder og slukker for strømmen, når skærmen tændes ved hjælp af <Hovedstrøm On / Off-knap>. (se side 16)

2 POSITION

3 SETUP

4 ENTER / Markørknapper (▲▼◀▶)

- Bruges til at betjene menu-skærme.

5 ZOOM

Går ind i tilstanden med digital zoom.

6 DEFAULT

- Nulstiller billed- og lydindstillinger osv. til standard.

7 MUTE

- Lydløs til/fra.

8 ASPECT

- Justerer billeddimension.

9 VOL + / VOL -

- Justerer lydstyrken.

10 AUTO SETUP

- Justerer automatisk position/størrelse af skærmen.

11 INPUT

- Skifter input til visning på skærmen.

12 PICTURE

13 SOUND

14 RECALL

- Viser den aktuelle indstillingsstatus for indgangstilstand, billeddimensions-tilstand osv.

15 RETURN

- Bruges til at vende tilbage til den tidligere menu.

16 FUNCTION

- Viser [Function button guide].

17 OFF TIMER

- Skifter til standby efter en bestemt periode.

18 Numeriske knapper (1 - 6)

- Brugt som genvejsknapper ved at tildele hyppigt brugte handlinger.

19 Signaludsendelse

Bemærk

- I denne vejledning angives knapperne på fjernbetjeningen og enheden som <>. (Eksempel: <INPUT>.)

Betjeningen forklares hovedsagligt ved at vælge fjernbetjeningsknapperne, men du kan også betjene med knapperne på enheden, når der findes de samme knapper.

Grundlæggende kontroller

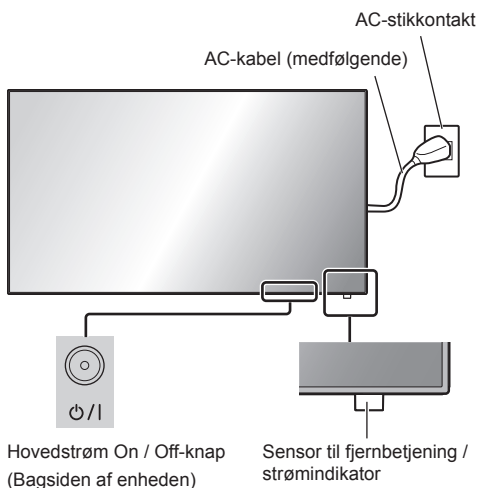

Betjen ved at pege fjernbetjeningen direkte mod enhedens fjernbetjeningssensor.



Bemærk

- Ved normal brug skal sensoren til fjernbetjening trækkes ud fra ydersiden af hovedenheden ved at betjene grebet på bagpanelet. (se side 14)
- Man må ikke sætte en forhindring mellem hovedenhedens sensor til fjernbetjening og fjernbetjeningen.
- Betjen fjernbetjeningen foran sensoren til fjernbetjening eller fra det sted, hvor sensoren kan ses.

- Når man peger fjernbetjeningen direkte mod sensoren til fjernbetjening på hovedenheden, skal afstanden fra foran sensoren til fjernbetjening være cirka 7 m eller herunder. Afhængigt af vinklen kan betjeningsafstanden være kortere.
- Hoved enhedens sensor til fjernbetjening må ikke udsættes for direkte sollys eller stærkt fluorescerende lys.

1 Tilslut AC-stikket til skærmen.

(se side 11)

2 Tilslut stikket til stikkontakten.

Bemærk

- Stiktyper varierer i henhold til lande. Stikket, der vises til venstre, er derfor muligvis ikke den type, den findes på dit apparat.
- Når AC-kablet fjernes, skal du sørge for først at trække AC-stikket ud af stikkontakten.
- Indstillingerne bliver muligvis ikke gemt, hvis strømstikket frakobles, straks efter at indstillingerne ændres i menuen på skærmen. Træk strømstikket ud efter et passende tidsrum. Eller træk strømstikket ud, efter at du har slukket ved hjælp af fjernbetjeningen, RS-232C-kontrollen eller LAN-kontrollen.

3 Tryk på <Hovedstrøm On / Off-knap> på enheden for at tænde for apparatet: Tænde for enheden.

- Strømindikator: Grøn (billede vises.)
- Når strømmen til enheden er tændt, er det muligt at bruge fjernbetjeningen.

■ For at tænde/slukke med fjernbetjeningen

Tryk på <Standby (ON/OFF)-knap> for at tænde skærmen.

- Strømindikator: Grøn (billede vises.)

Tryk på <Standby (ON/OFF)-knap> for at slukke skærmen.

- Strømindikator: Rød (standby)

Tryk på <Hovedstrøm On / Off-knap> på enheden for at slukke for enheden, når enheden er tændt eller i standby-tilstand.

Bemærk

- Under betjening af "Power management" funktionen bliver strømindikatoren orange i slukket tilstand.
- Efter stikket tages ud, kan strømindikatoren forblive tændt i et stykke tid. Dette er ikke en funktionsfejl.

■ Når enheden tændes første gang

Den følgende skærm vises.

1 Vælg sproget med ▲ ▼ og tryk på <ENTER>.



2 For lodret installation, vælg [Portrait] med ▲ ▼ og tryk på <ENTER>.

(kun [84 tommer model])

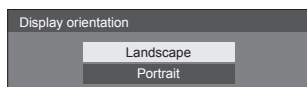

Bemærk

- Når alle punkter er indstillet, vises skærmene ikke igen næste gang, der tændes for enheden.

Hvert element kan nulstilles i følgende menuer.

[OSD language]

[Display orientation]

■ Meddelelse når der tændes for enheden

Den følgende meddelelse kan blive vist, når der tændes for enheden:

Sikkerhedsforholdsregler for slukning ved manglende aktivitet

'No activity power off' is enabled.

Når [No activity power off] i menuen [Setup] er indstillet til [Enable], vises der en advarselsmeddelelse, hver gang der tændes for enheden.

"Power management" Information

Last turn off due to 'Power management'.

Når "Power management" aktiveres, vises en meddelelse, hver gang der tændes for enheden.

Disse meddelelser kan indstilles i den følgende menu:

- [Options] menu
 - Power on message(No activity power off)
 - Power on message(Power management)

Specifikationer

Modelnr.

[84 tommer model]: TH-84EF1W

[75 tommer model]: TH-75EF1W

Strømforgbrug

[84 tommer model]

535 W

[75 tommer model]

285 W

Slukket tilstand

0,3 W

Standby-tilstand

0,5 W

LCD-skærmpanel

[84 tommer model]

84-tommer IPS-panel (Edge LED LED baggrundsbelysning), 16:9 billedformat

[75 tommer model]

75-tommer IPS-panel (Edge LED LED baggrundsbelysning), 16:9 billedformat

Skærmstørrelse

[84 tommer model]

1 860 mm (B) × 1 046 mm (H) × 2 134 mm (diagonal) / 73,2" (B) × 41,2" (H) × 84,0" (diagonal)

[75 tommer model]

1 649 mm (B) × 927 mm (H) × 1 892 mm (diagonal) / 64,9" (B) × 36,5" (H) × 74,5" (diagonal)

Opløsning

1 920 (Vandret) × 1 080 (Lodret)

Mål (B × H × D)

[84 tommer model]

1 910 mm × 1 102 mm × 78 mm / 75,2" × 43,4" × 3,1"

[75 tommer model]

1 681 mm × 959 mm × 77 mm / 66,2" × 37,8" × 3,0"

Vægt

[84 tommer model]

cirka. 70 kg / 154 lbs nettovægt

[75 tommer model]

cirka. 55 kg / 121 lbs nettovægt

Strømkilde

220 – 240 V ~ (220 – 240 V vekselstrøm), 50/60 Hz

Betjeningstilstand

Temperatur

0 °C – 40 °C (32 °F – 104 °F)*1

Fugtighed

20 % – 80 % (ingen kondens)

Opbevaringsforhold

Temperatur

-20 °C – 60 °C (-4 °F – 140 °F)

Fugtighed

20 % – 80 % (ingen kondens)

Betjeningstid

16 timer/dag

Tilslutningsterminaler

HDMI 1

HDMI 2

TYPE A konektor*2 × 2

Lydsignal:

Lineær PCM (sampling-frekvenser - 48 kHz, 44,1 kHz, 32 kHz)

DVI-D IN

DVI-D 24-ben × 1:

Overholdelse af DVI Revision 1.0

Indholdsbeskyttelse:

Kompatibel med HDCP 1.1

VIDEO

Lyd/video 4-pol minijack (M3) × 1

Video: 1,0 Vp-p (75 Ω)

Lyd: 0,5 Vrms

PC IN

Mini D-sub 15-ben (Kompatibel med DDC2B) × 1

Y/G:

1,0 Vp-p (75 Ω) (med synkroniseringssignal)

0,7 Vp-p (75 Ω) (uden synkroniseringssignal)

Pb/Cb/B:

0,7 Vp-p (75 Ω) (uden synkroniseringssignal)

Pr/Cr/R:

0,7 Vp-p (75 Ω) (uden synkroniseringssignal)

HD/VD:

1,0 – 5,0 Vp-p (høj impedans)

AUDIO IN

Stereo-minijack (M3) × 1, 0,5 Vrms

Delt med DVI-D IN og PC IN

AUDIO OUT

Stereo-minijack (M3) × 1, 0,5 Vrms

Udgangseffekt: Variabel ($-\infty - 0$ dB) (1 kHz 0 dB input, 10 k Ω belastning)

SERIAL IN

Ekstern kontrolterminal

D-sub 9-ben × 1:

RS-232C kompatibel

LAN

RJ45 × 1:

Til RJ45-netværksforbindelser, kompatibel med PLink

Kommunikationsmetode:

RJ45 10BASE-T/100BASE-TX

IR IN

Stereo-minijack (M3) × 1

IR OUT

Stereo-minijack (M3) × 1

USB

TYPE A USB-stikforbindelse × 1

DC 5 V/1 A (USB 3.0 understøttes ikke.)

Lyd

Højtalere

15 mm × 25 mm / \varnothing 70 mm × 2

Lydudgangseffekt

20 W [10 W + 10 W] (10 % THD)

Fjernbetjening

Strømkilde

DC 3 V (batteri (AAA/R03/UM4 type) × 2)

Betjeningsområde

Ca. 7 m (22,9 fod)

(når der betjenes direkte foran sensoren til fjernbetjening)

Vægt

Ca. 63 g / 2,22 oz (med batterier)

Mål (B × H × D)

44 mm × 105 mm × 20,5 mm /

1,74" × 4,14" × 0,81"

Bemærk

- Design og specifikationer kan ændres uden varsel. Den viste vægt og mål er omtrentlig.

*1: Omgivelsestemperatur til brug af denne enhed ved høje højder (1 400 m (4 593 fod) og højere og under 2 800 m (9 186 fod) over havets overflade): 0 °C til 35 °C (32 °F til 95 °F)

*2: VIERA LINK understøttes ikke.

Softwarelicens

Produktet inkorporerer følgende software:

- (1) den software, der uafhængigt er udviklet af eller til Panasonic Corporation,
 - (2) den software, der ejes af en tredjepart og gives på licens til Panasonic Corporation,
 - (3) den software, der gives i licens under GNU General Public License, Version 2.0 (GPL V2.0),
 - (4) den software, der gives i licens under GNU LESSER General Public License, Version 2.1 (LGPL V2.1), og/eller
 - (5) anden software med åben kilde end den software, der gives i licens under GPL V2.0 og/eller LGPL V2.1.
- Softwaren, der er klassificeret som (3) - (5) distribueres med håb på, at den bliver nyttig, men UDEN NOGEN GARANTI, uden så meget som den underforståede garanti for SALGBARHED ELLER EGNETHED TIL ET BESTEMT FORMÅL. Du kan finde oplysninger i licensbetingelserne, der vises ved at vælge [Software licenses], som kommer efter den specificerede handling fra [Settings]-menuen af dette produkt.

Panasonic vil mindst tre (3) år fra leveringen af produktet give en komplet maskinlæsbar kopi af den tilsvarende kilde kode, der er omfattet af GPL V2.0, LGPL V2.1 eller de andre licenser, som er forpligtet til samme, samt den respektive copyrightmeddelelse deraf til enhver tredjepart, der tager kontakt med os ved hjælp af de nedenfor angivne kontaktoplysninger og til en pris, der ikke overstiger vores omkostninger til fysisk at distribuere kildekoden.

Kontaktoplysninger:

oss-cd-request@gg.jp.panasonic.com

Meddelelser om AVC/VC-1/MPEG-4

Produktet gives i licens under AVC Patent Portfolio License, VC-1 Patent Portfolio License og MPEG-4 Visual Patent Portfolio License til en forbrugers personlige brug eller til andre formål, hvor der ikke modtages belønning for at (i) kode video i overensstemmelse med AVC-standard, VC-1-standard og den visuelle standard MPEG-4 ("AVC/VC-1/MPEG-4 Video") og/eller (ii) afkode AVC/VC-1/MPEG-4-video, der blev kodet af en forbruger i færd med en personlig aktivitet, og/eller som blev anskaffet fra en videoleverandør med licens til at levere AVC/VC-1/MPEG-4-video. Ingen licens gives til eller må underforstås i forbindelse med et andet formål. Yderligere oplysninger kan fås fra MPEG LA, LLC. Se <http://www.mpegla.com>.

Indsamling af elektronikskrot og brugte batterier

Kun for Den Europæiske Union og lande med retursystemer



Disse symboler på produkter, emballage og/eller ledsagedokumenter betyder, at brugte elektriske og elektroniske produkter og batterier ikke må blandes med almindeligt husholdningsaffald.

For korrekt behandling, indsamling og genbrug af gamle produkter og batterier, skal du tage dem til indsamlingssteder i overensstemmelse med den nationale lovgivning.

Ved at skaffe sig af med dem på korrekt vis hjælper du med til at spare værdifulde ressourcer og forhindre eventuelle negative påvirkninger af menneskers sundhed og miljøet.

Ønsker du mere udførlig information om indsamling og genbrug skal du kontakte din kommune.

Usagkyndig bortskaffelse af elektronikskrot og batterier kan eventuelt udløse bødeforlæggelse.

EU



Information om batterisymbol (eksempler nedenfor)

Dette symbol kan anvendes sammen med et kemisk symbol. I så fald opfylder det kravene for det direktiv, som er blevet fastlagt for det pågældende kemikalie.

Information om bortskaffelse i lande uden for Den Europæiske Union

Disse symboler gælder kun inden for Den Europæiske Union.

Ønsker du at kassere sådanne produkter, bedes du forhøre dig hos din forhandler eller kommune med henblik på en hensigtsmæssig bortskaffelse.

Kunderegistrering

Produktets modelnummer og serienummer står på bagbeklædningen. Disse numre bør du notere på linjerne nedenfor og gemme denne vejledning samt din kvittering som permanent bevis på, at du har købt produktet. Det vil hjælpe dig i tilfælde af tyveri eller tab samt garantikrav.

Modelnummer

Serienummer

Panasonic Testing Centre

Panasonic Service Europe, en afdeling af Panasonic Marketing Europe GmbH

Winsbergring 15, 22525 Hamburg, F.R. Tyskland

Panasonic Corporation

Web Site: <http://panasonic.com>

Dansk

TP0816TS2010 -PB