

Lietošanas instrukcijas

FULL HD LCD displejs Profesionālai lietošanai

Latviešu

Modeļa Nr. **TH-84EF1W** 84 collu modelis
TH-75EF1W 75 collu modelis

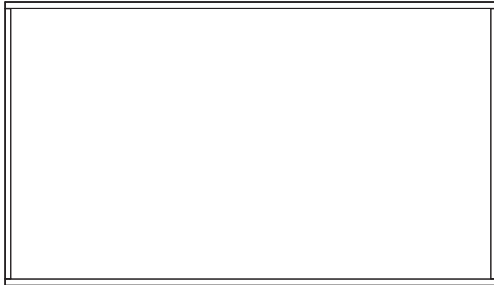

Saturs

Svarīgs drošības paziņojums	2
Piesardzības pasākumi	3
Piesardzība lietošanā	6
Piederumi	7
Piesardzības pasākumi veicot pārvietošanu ..	9
Osas skrūve	9
Savienojumi	10
Vadības elementu identificēšana	13
Galvenie vadības elementi	15
Specifikācijas	17
Programmatūras licence	19

- Lūdzu, izlasiet šīs instrukcijas pirms ekspluatācijas uzsākšanas un saglabājiet tās turpmākām atsaucēm.
- Ilustrācijas un ekrānu attēli šajā lietošanas instrukcijā ir paredzēti ilustratīviem nolūkiem un realitātē tie var atšķirties.
- Aprakstošās ilustrācijas šajā lietošanas instrukcijā tiek veidotas galvenokārt balstoties uz 84 collu modeli.

HDMI™



Piezīme:

Var rasties attēla aizture. Ja ilgāku laiku tiek attēlots nekustīgs attēls, tad attēls var palikt uz ekrāna. Tomēr, tas pazudīs, kad kādu brīdi tiks attēlots kustīgs attēls.

Preču zīmju saraksts

- Microsoft, Windows un Internet Explorer ir Microsoft Corporation reģistrētas preču zīmes vai preču zīmes ASV un/vai citās valstīs.
- Macintosh, Mac, Mac OS, OS X un Safari ir Apple Inc. preču zīmes, kas reģistrētas ASV un citās valstīs.
- PJLink ir reģistrēta vai vēl neapstiprināta preču zīme Japānā, ASV un citās valstīs un reģionos.
- HDMI, HDMI logotips un High-Definition Multimedia Interface ir uzņēmuma HDMI Licensing LLC preču zīmes vai reģistrētas preču zīmes Amerikas Savienotajās Valstīs vai citās valstīs.
- JavaScript ir reģistrēta preču zīme vai Oracle Corporation un tā filiāļu un saistīto uzņēmumu preču zīme Amerikas Savienotajās Valstīs un/vai citās valstīs.
- RoomView, Crestron RoomView un Fusion RV ir Crestron Electronics, Inc. reģistrētas preču zīmes. Crestron Connected ir Crestron Electronics, Inc. preču zīme.

Pat tad, ja uzņēmums vai izstrādājuma preču zīmes nav īpaši norādītas, uz šīm preču zīmēm attiecināmie nosacījumi tiek pilnībā ievēroti.

Svarīgs drošības paziņojums

BRĪDINĀJUMS

- 1) Lai izvairītos no bojājumiem, kas var izraisīt ugunsgrēku vai strāvas triecienu risku, neļaujiet pilieniem vai šļakstiem nonākt uz šīs ierīces. Nenovietojiet traukus ar ūdeni (ziedu vāzi, krūzes, kosmētiku u.c.) uz ierīces. (ieskaitot plauktus virs tās u.c.)
Atklātas liesmas avotus, piemēram, aizdegta sveces, nedrīkst novietot uz/virs ierīces.
- 2) Lai izvairītos no elektriskās strāvas trieciena, nenoņemiet pārsegu. Iekšpusē nav daļu, kuru apkoje būtu jāveic lietotājam. Uziciet apkopi kvalificētam personālam.
- 3) Nenoņemiet zemējuma adatu no strāvas kontaktdakšas. Šī ierīce ir aprīkota ar trīs adatu zemējuma tipa strāvas kontaktdakšu. Šī kontaktdakša derēs tikai zemējuma tipa strāvas kontaktlīdžai. Tas ir drošības līdžeklis. Ja Jūs nevarat ievietot kontaktdakšu kontaktlīdžā, sazinieties ar elektriķi.
Nemēģiniet padarīt nederīgu zemējuma kontaktdakšas pielietojumu.
- 4) Lai novērstu elektriskās strāvas triecienu, pārliecinieties, vai zemējuma adata uz maiņstrāvas kabeļa strāvas kontaktdakšas ir droši pievienota.

PIESARDZĪBU!

Šī ierīce ir paredzēta izmantošanai vidē, kurā ir salīdzinoši zems elektromagnētiskais lauks.

Ja šī ierīce tiek izmantota stipra elektromagnētiskā lauka vidē vai, ja elektriskais troksnis pārklājas ar ievades signālu, tas varētu izraisīt attēla un skaņas kropļojumus vai radīt traucējumus, piemēram, radīt troksni.

Lai izvairītos no iespējama kaitējuma radīšanas ierīcei, neuzglabājiet to stipra elektromagnētiskā lauka avota tuvumā.

BRĪDINĀJUMS:

Šis aprīkojums ir saderīgs ar CISPR32 A klasi.

Dzīvojamā vidē šis aprīkojums var radīt radiosakaru traucējumus.

Piesardzības pasākumi

BRĪDINĀJUMS

■ Uzstādīšana

Papildpiederums

- Agrīnās brīdināšanas programmatūra
ET-SWA100 sērija*

*: detaļas numura sufikss var atšķirties atkarībā no licences veida.

Piezīme

- Papildpiederumu detaļu numuri var tikt mainīti bez iepriekšēja brīdinājuma.

Sīkas detaļas var radīt nosmakšanas risku, ja tās nejauši tiek norītas. Glabājiet sīkas detaļas maziem bērniem nepieejamā vietā. Utlizējiet nevajadzīgās sīkas detaļas un citus priekšmetus, tostarp iepakojuma materiālu un plastmasas maisījumus/loksnes, lai novērstu potenciālu nosmakšanas risku maziem bērniem spēlējoties ar šiem elementiem.

Novietojiet displeju uz slīpām vai nestabilām virsmām, un pārliecinieties, ka displejs nav izvirzīts pāri pamatnes malai.

- Displejs var nokrist vai apgāzties.

Uzstādiet šo ierīci uz pamatnes ar minimālām vibrācijām un vietā, kas var izturēt ierīces svaru.

- Ierīces nomešana vai nokrišana var izraisīt traumas vai nepareizu ierīces darbību.

Novietojiet nekādus priekšmetus uz displeja augšējās virsmas.

- Ja svešķermeņi vai ūdens iekļūst displejā, var rasties īssavienojums, kas var izraisīt ugunsgrēku vai elektriskās strāvas triecienu. Ja kāds svešķermenis iekļūst displejā, lūdzu, konsultējieties ar vietējo Panasonic izplatītāju.

Transportējiet tikai vertikālā stāvoklī!

- Ja ierīce tiek transportēta ar šķidro kristālu paneli vērstu uz augšu vai uz leju, var tikt bojātas iekšējās elektroniskās shēmas.

Nerobozojiet ventilāciju, pārklājot ventilācijas atveres, piemēram, ar avīzēm, galdautiem un aizkariem.

Informācijai par pietiekamu ventilāciju skatiet 6. lpp.

Displeja vertikāla uzstādīšana;

(tikai [84 collu modelis])

Uzstādot displeju vertikāli, pārliecinieties, vai strāvas indikators atrodas lejasdaļā. Tiek radīts siltums, un tas var izraisīt ugunsgrēku vai displeja bojājumus.

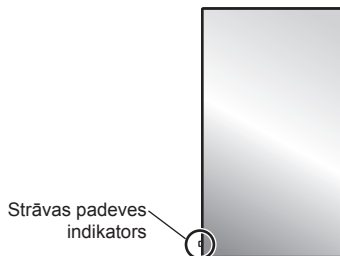

Piesardzības pasākumi uzstādīšanai pie sienas

- Uzstādīšanu drīkst veikt tikai uzstādīšanas speciālists. Nepareiza displeja uzstādīšana var radīt nelaimes gadījumus, kas izraisa nāvi vai nopietnus ievainojumus.

- Veicot uzstādīšanu pie sienas, jāizmanto kronšteins, kas atbilst VESA standartiem.

[84 collu modelis] : VESA 600 × 500

[75 collu modelis] : VESA 600 × 500

(skatiet 6. lpp.)

- Pirms uzstādīšanas pārliecinieties, vai uzstādīšanas vieta ir pietiekami izturīga, lai izturētu LCD displeja un sienas kronšteina svaru, un novērstu nokrišanu.
- Ja vēlaties pārtraukt displeja lietošanu, lūdziet speciālista palīdzību, lai pēc iespējas ātrāk to noņemtu no sienas.
- Uzstādot displeju pie sienas, pārliecinieties, lai montāžas skrūves un strāvas padeves kabelis nesaskartos ar metāla priekšmetiem sienā. Skrūvēm saskaroties ar metāla priekšmetiem sienā var rasties elektriskās strāvas trieciens.

Novietojiet displeju vietās, kur tas var tikt pakļauts sāļu vai kodīgu gāzu iedarbībai.

- Novietošana šādās vietās var pakļaut displeju nokrišanai korozijas dēļ. Kā arī ierīce var darboties nepareizi.

Neuzstādiet izstrādājumu vietā, kur tas tiek pakļauts tiešai saules staru iedarbībai.

- Ja ekrāns ir pakļauts tiešai saules staru iedarbībai, tad tie var negatīvi ietekmēt šķidro kristālu paneli.

■ LCD displeja izmantošana

Displeju ir paredzēts izmantot 220–240 V maiņstrāvā, 50/60 Hz.

Neaizsedziet ventilācijas atveres.

- To darot, var tikt izraisīta displeja pārkaršana, kas var izraisīt ugunsgrēku vai kaitējumu displejam.

Nelieciet displejā nekādus svešķermeņus.

- Neievietojiet metāla vai viegli uzliesmojošus priekšmetus ventilācijas atverēs, kā arī novietojiet tos uz displeja, jo tas var izraisīt ugunsgrēku vai elektriskās strāvas triecienu.

Nenoņemiet pārsegu un nekādā veidā to nepārveidojiet.

- Displejs tiek pakļauts augstspriegumam, kas var izraisīt stipru elektriskās strāvas triecienu. Lai veiktu pārbaudi, pielāgošanu vai remontdarbus, lūdzu, sazinieties ar vietējo Panasonic izplatītāju.

Nodrošiniet, lai elektrotīkla kontaktdakšai varētu viegli piekļūt.

Elektrotīkla kontaktdakša jāsavieno ar elektrotīkla kontaktlīgzdu, izmantojot aizsargājošu zemējuma savienojumu.

Lietojiet tikai to strāvas padeves kabeli, kas nāk komplektācijā ar šo ierīci.

- Cita kabeļa izmantošana var izraisīt īssavienojumu, sakaršanu utt., kas var izraisīt elektriskās strāvas triecienu vai ugunsgrēku.

Nelietojiet komplektācijā iekļauto strāvas padeves kabeli ar citām ierīcēm.

- To darot, var rasties elektriskās strāvas trieciens vai ugunsgrēks.

Stingri un līdž galam iespraudiet strāvas padeves kontaktdakšu.

- Ja kontaktdakša nav pilnībā ievietota, var rasties sakaršana, kas var izraisīt ugunsgrēku. Ja kontaktdakša ir bojāta vai sienas kontaktlīgzda ir vaļīga, tās nedrīkst izmantot.

Neaiztieciot strāvas padeves kontaktdakšu ar mitrām rokām.

- Šāda rīcība var izraisīt elektriskās strāvas triecienu.

Nedariet neko, kas var sabojāt strāvas padeves kabeli. Atvienojot strāvas padeves kabeli, velciet aiz kontaktdakšas pamatnes, nevis paša kabeļa.

- Nebojājiet kabeli, nepārveidojiet to, novietojiet uz tā smagus priekšmetus, nekarsējiet, nenovietojiet to karstu priekšmetu tuvumā, pārmērīgi nelociet, kā arī nevelciet. Šāda rīcība var izraisīt ugunsgrēku un elektriskās strāvas triecienu. Ja strāvas padeves kabelis ir bojāts, tad lai to salabotu, nogādājiet kabeli pie vietējā Panasonic izplatītāja.

Nepieskarieties strāvas padeves kabelim vai kontaktdakšai ar rokām, ja tie ir bojāti.

- Var rasties elektriskās strāvas trieciens.

Nenoņemiet pārsegus un NEKAD pašrocīgi nepārveidojiet displeju

- Nenoņemiet aizmugurējos pārsegus, jo tādējādi tiks atsegta strāvu vadošās detaļas. Iekšpusē nav daļu, kuru apkope būtu jāveic lietotājam. (Augstsprieguma detaļas var izraisīt smagu elektriskās strāvas triecienu.)
- Veiciet displeja pārbaudi, pielāgošanu vai remontēšanu pie vietējā Panasonic izplatītāja.

Glabājiet AAA/R03/UM4 baterijas (iekļautas komplektācijā) bērniem nepieejamā vietā. Nejauši norītas baterijas kaitē organismam.

- Lūdzu, nekavējoties sazinieties ar ārstu, ja jums ir aizdomas, ka bērns varētu būt norījis bateriju.

Atvienojiet strāvas padeves kabeli no sienas kontaktlīgzdas, ja displejs ilgāku laiku netiks izmantots.

Var rasties attēla troksnis, ja savienojat/atvienojat savienojuma ievades termināla kabeļus, ko pašlaik neizmantojat, vai, ja ieslēdzat/izslēdzat elektropadevi video aprīkojumam, bet tā nav darbības kļūme.

Lai nepieļautu ugunsgrēka izplatīšanos, aizdegta sveces vai citas atklātas liesmas nekad neturiet izstrādājuma tuvumā.



PIESARDZĪBU!

Ja rodas problēmas vai darbības traucējumi, nekavējoties pārtrauciet ierīces izmantošanu.

■ Ja rodas problēmas, atvienojiet strāvas padeves kontaktdakšu.

- No ierīces nāk dūmi vai neparasta smaka.
- Reizēm nav redzams attēls vai nav dzirdama skaņa.
- Ierīcē iekļūst šķidrums, piemēram, ūdens vai svešķermeņi.
- Ierīcei ir deformētas vai bojātas daļas.

Ja jūs turpināt lietot ierīci šajā stāvoklī, tas var izraisīt ugunsgrēku vai elektriskās strāvas triecienu.

- Nekavējoties atslēdziet elektrības padevi, atvienojiet strāvas padeves kontaktdakšu no sienas kontaktligzdas, un pēc tam sazinieties ar izplatītāju, lai veiktu remontu.
- Lai pilnībā atslēgtu strāvas padevi displejam, jums ir jāatvieno strāvas padeves kontaktdakša no sienas kontaktligzdas.
- Patvaļīga ierīces remontēšana ir bīstama un to nekad nevajadzētu darīt.
- Lai varētu nekavējoties atvienot strāvas padeves kontaktdakšu, izmantojiet sienas kontaktligzdu, kurai varat viegli piekļūt.

■ Nepieskarieties ierīcei ar rokām, ja tā ir bojāta.

Var rasties elektriskās strāvas trieciens.

■ LCD displeja izmantošana

Netuviniet rokas, seju vai objektus displeja ventilācijas atveru tuvumā.

- Sasīlušais gaiss, kas nāk no augšējām displeja ventilācijas atverēm ir karsts. Netuviniet pie šīs atveres jūsu rokas, seju vai objektus, kas nevar izturēt karstumu, jo var rasties apdegumi vai deformācija.

Nepieciešami vismaz četri cilvēki, lai nestu vai izpakotu šo ierīci.

- Ja tas netiek ievērots, ierīce var nokrist un izraisīt traumas.

Noteikti atvienojiet visus kabeļus pirms displeja pārvietošanas.

- Ja displejs tiek pārvietots, kad daži no kabeļiem joprojām ir pievienoti, tad kabeļus var sabojāt, un var rasties ugunsgrēks vai elektriskās strāvas trieciens.

Kā drošības pasākumu, pirms jebkuras tīrīšanas, atvienojiet strāvas padeves kontaktdakšu no sienas kontaktligzdas.

- Ja tas nav izdarīts, var rasties elektriskās strāvas trieciens.

Regulāri notīriet strāvas padeves kabeli, lai nepieļautu, ka tas kļūst putekļains.

- Ja uz strāvas padeves kabeļa kontaktdakšas sakrājas putekļi, tad attiecīgi radītais mitrums var sabojāt izolāciju, kas var izraisīt ugunsgrēku. Atvienojiet strāvas padeves kabeļa kontaktdakšu no sienas kontaktligzdas un noslaukiet elektroītīkla pievadu ar sausu drānu.

Nekāpiet uz displeja un neatbalstieties pret to.

- Tie var apgāzties vai arī salūzt un radīt traumas. Pievērsiet īpašu uzmanību bērniem.

Ievietojot baterijas, ievērojiet pareizu bateriju polaritāti (+ un -).

- Ja baterijas ievietotas nepareizi, tās var uzsprāgt vai noplūst, izraisīt ugunsgrēku, ievainojumus vai kaitējumu apkārtējai videi.
- Ievietojiet baterijas atbilstoši norādījumiem. (skatiet 8. lpp.)

Izņemiet baterijas no tālvadības pults, ja tā netiks lietota ilgāku laiku.

- Baterijas var noplūst, sakarst, aizdegties vai uzsprāgt, izraisot ugunsgrēku vai kaitējumu apkārtējai videi.

Nedezziniet un nesadaliet baterijas.

- Baterijas nedrīkst pakļaut pārmērīgam karstumam, piemēram, saules staru, uguns vai tamlīdzīgai iedarbībai.

Displeju nedrīkst apgriezt otrādi.

Novietojiet ierīci pozīcijā, kurā tās šķidro kristālu panelis vērsts augšup.

Piesardzība lietošanā

Piesardzības pasākumi veicot uzstādīšanu

Neuzstādiet displeju ārpus telpām.

- Displejs ir paredzēts lietošanai iekšējās telpās.

Uzstādiet šo ierīci vietā, kas var izturēt ierīces svaru.

- Izmantojiet uzstādīšanas kronšteinu, kas atbilst VESA standartiem

Apkārējās vides temperatūra, kurā izmantot šo ierīci

- Ja ierīce tiek izmantota vietās, kas ir zemākas par 1 400 m (4 593 pēdas) virs jūras līmeņa: no 0 °C līdz 40 °C (no 32 °F līdz 104 °F)
- Ja ierīce tiek izmantota vietās, kas ir ļoti augstu (augstāk par 1 400 m (4 593 pēdas) un zemāk par 2 800 m (9 186 pēdas) virs jūras līmeņa): no 0 °C līdz 35 °C (no 32 °F līdz 95 °F)

Neuzstādiet ierīci vietās, kas ir augstākas par 2 800 m (9 186 pēdas) virs jūras līmeņa.

- Pretējā gadījumā saīsināsies ierīces iekšējo daļu kalpošanas ilgums un tā nedarbosies pareizi.

Neskatoties uz sniegto garantijas periodu, mēs neesam atbildīgi par jebkādiem izstrādājuma bojājumiem utt., ko izraisījis nekvalitatīva uzstādīšana.

Neievietojiet displeju vietās, kur tas var tikt pakļauts sāļu vai kodīgu gāzu iedarbībai.

- Pretējā gadījumā saīsināsies ierīces iekšējo daļu kalpošanas ilgums un tā nedarbosies pareizi korozijas dēļ.

Ventilācijai nepieciešamā vieta

- Displeja ārējās malās (augšā, apakšā, pa kreisi un pa labi) atstājiet 10 cm (3,94") atstarpus vai vairāk.
- Aizmugurē atstājiet 5 cm (1,97") atstarpus vai vairāk.

Par skrūvēm, kas tiek izmantotas kopā ar VESA standartiem atbilstošu sienas kronšteinu

Collu modelis	Skrūves iestatne uzstādīšanai	Skrūves cauruma dziļums	Skrūves (skaits)
84	600 mm × 500 mm	10 mm	M8 (4)
75	600 mm × 400 mm	10 mm	M8 (4)

Uzmanīgi izturieties pret kustināmo strāvas padeves indikatora struktūru un tālvadības pults sensoru.

- Pēc rūpnīcas noklusējuma, strāvas padeves indikators un tālvadības pults sensors atrodas galvenajā ierīcē. Normālai lietošanai, izvelciet tālvadības pults sensoru no galvenās ierīces sāna malas, izmantojot sviru aizmugures panelī. Atkarībā no uzstādīšanas veida, piemēram, ja izmantojat vairākus displejus, tālvadības pults sensoru glabājiet galvenajā ierīcē. (skatiet 13. lpp.)

Nepieskarities šķidro kristālu panelim.

- Spēcīgi nespiediet šķidro kristālu paneli, kā arī neatspiediet to pret asu priekšmetu. Spēcīgs spiediens šķidro kristālu panelī radīs nevienmērīgu displeju, kas radīs darbības traucējumus.

Atkarībā no temperatūras vai mitruma apstākļiem, iespējams novērot nevienmērīgu spilgtumu. Tas nav defekts.

- Šī nevienmērība izzudīs, ja tiks nodrošināta nepārtraukta elektropadeve. Ja tā saglabājas, sazinieties ar izplatītāju.

Drošības prasība

Lietojot šo izstrādājumu, ievērojiet drošības pasākumus, lai novērstu tālāk minētos negadījumus.

- Personiskās informācijas noplūdi, izmantojot šo izstrādājumu
- Nesankcionētu šī izstrādājuma izmantošanu, ko var veikt ļaunprātīgas trešās personas
- Iejaukšanos izstrādājuma darbībā vai tā darbības pārtraukšanu, ko var veikt ļaunprātīgas trešās personas

Ievērojiet pietiekamus drošības pasākumus.

- Iestatiet paroli vadībai caur LAN un ierobežojiet lietotājus, kas var pieietīties.
- Izveidojiet ļoti grūti uzminamu paroli.
- Regulāri nomainiet paroli.
- Panasonic Corporation vai tā filiāļu uzņēmumi nekad jums tieši neprasīs atklāt paroli. Neizpaužiet savu paroli, ja saņemat šādus jautājumus.
- Savienojuma tīklu jāaizsargā ar ugunsūri utt.
- Pirms atbrīvošanās no izstrādājuma, inicializējiet (formatējiet) visus datus. [Shipping]

Piezīmes par LAN kabeļa izmantošanu

Uzstādot displeju vietā, kur bieži notiek statiskās elektrības izlāde, ievērojiet pietiekamus statiskās elektrības novēršanas pasākumus, pirms sākat lietot ierīci.

- Ja displejs tiek izmantots vietā, kur bieži rodas statiskā elektrība, piemēram, uz paklāja, tad daudz biežāk pārtrūkst LAN kabeļa komunikācijas. Šādā gadījumā, izmantojiet antistatisku paklāju, lai novērstu statisko elektrību un trokšņa avotu, kas varētu radīt problēmas, un atkārtoti pievienojiet LAN kabeli.
- Retos gadījumos LAN savienojums ir atspējots statiskās elektrības vai trokšņa dēļ. Šādā gadījumā atslēdziet elektrības padevi displejam un pieslēgtajām ierīcēm un pēc tam atkal pieslēdziet to.

Displejs var nedarboties pareizi dēļ spēcīgiem radio viļņiem, kas nāk no apraides stacijas vai radio.

- Ja ir kāda iekārta vai aprīkojums, kas rada spēcīgus radio viļņus netālu no uzstādīšanas vietas, tad uzstādiet displeju vietā, kas ir pietiekami tālu no radio viļņu avota. Vai aptiniet LAN kabeli, kas savienots ar LAN termināli, ar metāla foliju vai metāla cauruli, kas abos galos ir zemēta.

Tīrīšana un apkope

Šķidro kristālu paneļa priekšpuse ir īpaši apstrādāta. Saudzīgi noslaukiet šķidro kristālu paneļa virsmu, izmantojot tikai tīrīšanas audumu vai mīkstu drānu, kas nepūkojas.

- Ja virsma ir īpaši netīra, noslaukiet to ar mīkstu drānu, kas nepūkojas un ir samitrināta tīrā ūdenī vai ūdenī, kuram pievienots neitrāls mazgāšanas līdzeklis (attiecībā 1:100), un pēc tam vienmērīgi noslaukiet to ar tāda paša veida sausu drānu līdz virsma ir sausa.
- Neskrāpējiet un neaiztieciot paneļa virsmu ar nagiem vai citiem cietiem priekšmetiem, kas to var sabojāt. Turklāt, izvairieties no saskares ar gaistošām vielām, piemēram, insektu atbaidīšanas līdzekli, šķīdinātāju un atšķaidītāju, jo tie var negatīvi ietekmēt virsmu.

Ja korpusu kļūst netīrs, noslaukiet to ar mīkstu, sausu drānu.

- Ja korpusu ir īpaši netīrs, iemērciet drānu ūdenī, kam ir pievienots neliels daudzums neitrāla mazgāšanas līdzekļa, un pēc tam izspiediet lieko ūdeni no auduma. Izmantojiet šo drānu, lai noslaucītu korpusu, un pēc tam noslaukiet vēlreiz ar sausu drānu.
- Nepieļaujiet neviena mazgāšanas līdzekļa tiešu saskari ar displeja virsmu. Ja ūdens pilieni iekļūst ierīcē, tas var izraisīt darbības traucējumus.
- Izvairieties no saskares ar gaistošām vielām, piemēram, insektu atbaidīšanas līdzekli, šķīdinātāju un atšķaidītāju, jo tie var negatīvi ietekmēt korpusa virsmas kvalitāti, kā arī izraisīt pārklājuma lobīšanos. Turklāt neļaujiet korpusam un pamatnei ilglaicīgi atrasties saskarē ar gumijas vai PVC materiālu.

Ķīmiskās drānas izmantošana

- Nelietojiet ķīmisko drānu uz paneļa virsmas.
- Ievērojiet norādījumus par ķīmiskās drānas izmantošanu korpusa tīrīšanai.

Utilizācija

Lai utilizētu izstrādājumu, jautājiet savai vietējai pārvaldei vai izplatītājam par pareizām likvidēšanas metodēm.

Piederumi

Piederumu komplektācija

Pārbaudiet, vai jums ir redzami piederumi un vienumi

Lietošanas instrukcijas (CD-ROM × 1)

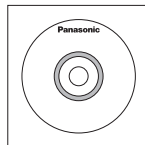

Tālvadības pults × 1

- N2QAYA000099



Baterijas, kas paredzētas tālvadības pultij × 2

(AAA/R03/UM4 veids)

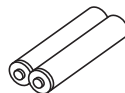

Savilcējs ar skavu × 3

- DPVF1056ZA

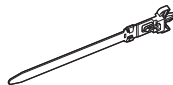

Strāvas padeves kabelis

(apm. 2 m)

- 1JP155AF1W

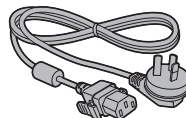

- 2JP155AF1W

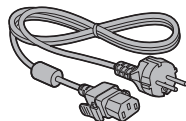

- 3JP155AF1W

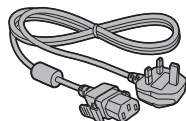

Uzmanību!

- Sīkas detaļas glabājiet atbilstošā veidā, un prom no maziem bērniem.
- Detaļu numuri uz piederumiem var mainīties bez iepriekšēja brīdinājuma. (Faktiskais detaļas numurs var atšķirties no iepriekš norādītā.)

- Gadījumā, ja esat pazaudējis piederumus, lūdzu, iegādāties tos pie sava izplatītāja. (Pieejami klientu apkalpošanas centrā.)
- Pēc vienumu izpakošanas, atbilstoši atbrīvojieties no iepakojuma materiāliem.

Tālvadības pults baterijas

1. Pavelciet un turiet aizķeri, un pēc tam atveriet bateriju vāciņu.

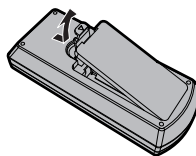

2. Ievietojiet baterijas – ievērojiet pareizo polaritāti (+ un -).

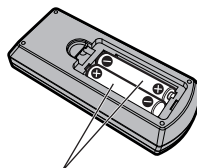

AAA/R03/UM4 veids

3. Novietojiet vāciņu atpakaļ vietā.

Noderīgs padoms

- Regulāriem tālvadības pults lietotājiem, iesakām nomainīt vecās baterijas ar Alkaline baterijām, kas kalpos ilgāk.



Piesardzības pasākumi izmantojot baterijas

Nepareiza bateriju uzstādīšana var izraisīt to noplūdi un koroziju, kas sabojās tālvadības pulti.

Atbrīvošanās no baterijām jāveic videi draudzīgā veidā.

ievērojiet šādus piesardzības pasākumus:

1. Baterijas vienmēr jānomaina kopā. Vienmēr izmantojiet jaunas baterijas, nomainot veco komplektu.
2. Nelietot lietotu bateriju kopā ar jaunu bateriju.
3. Vienlaicīgi nelietojiet vairākus bateriju veidus (piemēram: "Zinc Carbon" ar "Alkaline").
4. Nemēģiniet uzlādēt, radīt īssavienojumu, izjaukt, sakarsēt vai dedzināt lietotas baterijas.
5. Bateriju nomaiņa ir nepieciešama, ja tālvadības pults darbojas neregulāri vai pārtrauc strādāt.
6. Nededziniet un nesadaliet baterijas.
7. Baterijas nedrīkst pakļaut pārmērīgam karstumam, piemēram, saules staru, uguns vai tamlīdzīgai iedarbībai.

Piesardzības pasākumi veicot pārvietošanu

Displejam ir rokturi pārvietošanai. Izmantojiet tos pārvietošanas laikā.

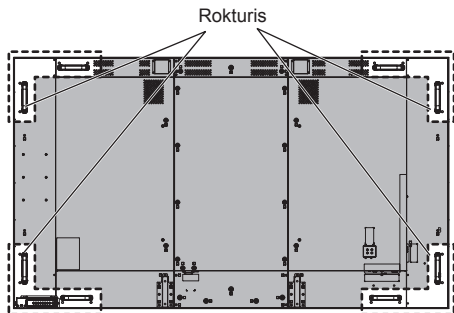

Piezīme

- Neturiet citas daļas, izņemot rokturus.
- Nepieciešami vismaz četri cilvēki, lai nestu šo ierīci. Ja tas netiek ievērots, ierīce var nokrist un izraisīt traumas.
- Pārvietojot ierīci, turiet šķidro kristālu paneli stāvus. Ja ierīce tiek nestā ar šķidro kristālu paneli vērstu uz augšu vai uz leju, tas var izraisīt paneļa deformāciju vai iekšējus bojājumus.
- Neturiet ierīces rāmja augšējo, apakšējo, labo un kreiso rāmi vai stūrus. Neturiet šķidro kristālu paneļa priekšējo virsmu. Centieties arī neatsist šīs daļas pret apkārtējiem priekšmetiem.

Pretējā gadījumā var tikt sabojāts šķidro kristālu panelis.

Panelis var arī iekļūst un radīt traumas.

Osas skrūve

Displejā ir caurumi, kuros iestiprināt osas skrūves (M10). Uzstādot, izmantojiet tos, lai piekarinātu displeju.

Osas skrūvi izmantojiet tikai pagaidu piekarināšanai vai pārvietošanai.

Osas skrūvju (pieejamas tirdzniecībā) montāžas pozīcijas

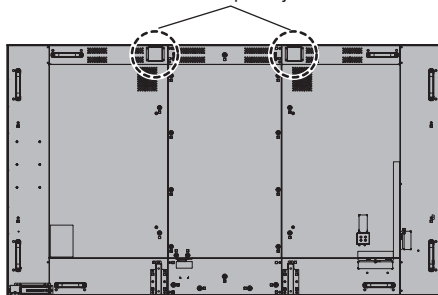

Piezīme

- Piekarināšanu un uzstādīšanu drīkst veikt tikai uzstādīšanas speciālists.
- Neveiciet displeja uzstādīšanu izmantojot tikai vienu osas skrūvi.
- Izmantojiet M10 izmēra osas skrūvi, kas atbilst izstrādājuma masas noslogojumam.
- Pēc uzstādīšanas, noņemiet osas skrūves un pēc tam noslēdziet caurumus ar osas skrūves vāciņiem, kurus izņēmat pirms uzstādīšanas.

Savienojumi

Maiņstrāvas kabeļa savienojums un stiprinājums

Ierīces aizmugure



Maiņstrāvas kabeļa nofiksēšana

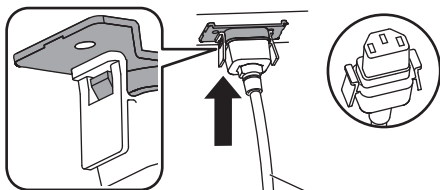

Maiņstrāvas kabelis (iekļauts komplektācijā)

Iespraudiet savienotāju displeja ierīcē.

Iespraudiet savienotāju, līdz atskan klikšķis.

Piezīme

- Pārlicinieties, vai savienotājs ir nostiprināts gan kreisajā, gan labajā pusē.

Maiņstrāvas kabeļa atvienošana

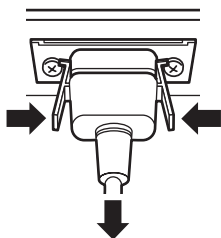

Atvienojiet savienotāju nospiežot divas pogas.

Piezīme

- Atvienojot maiņstrāvas kabeli, pārlicinieties, ka vispirms noteikti no kontaktlīdzdas tiek atvienota maiņstrāvas kabeļa kontaktdakša.
- Komplektācijā iekļautais maiņstrāvas kabelis ir paredzēts ekskluzīvai lietošanai tikai ar šo ierīci. Neizmantojiet to citiem mērķiem.

Kabeļu nofiksēšana

Piezīme

- Ar šo ierīci tiek piegādāti trīs savilcēji ar skavu. Nostipriniet kabeļus trīs vietās, izmantojot caurumus, kas paredzēti savilcējiem ar skavu, kā parādīts zemāk.

Ja jums ir nepieciešami papildu savilcēji ar skavu, iegādājieties tos pie sava izplatītāja. (Pieejami Klientu apkalpošanas centrā.)

84 collu modelis

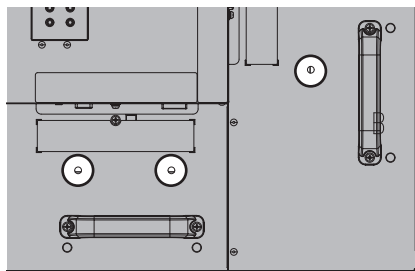

- Caurumu izvietojums 75 collu modelim ir identisks.

1. Piestipriniet savilcēju ar skavu

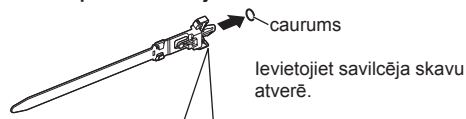

Lai noņemtu no ierīces:

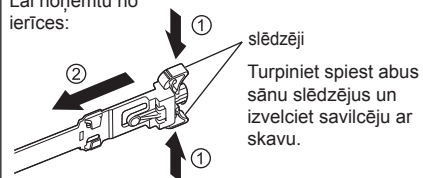

2. Savelciet kabeļus ar skavu



Lai atrīvētu:

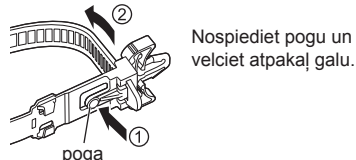

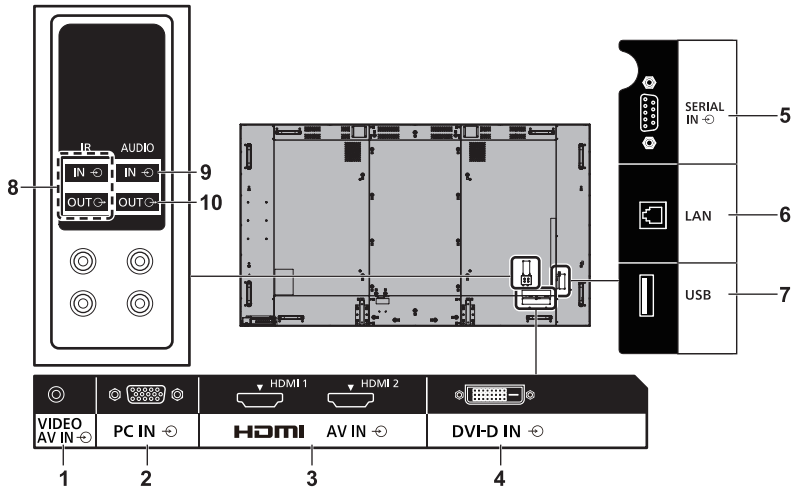

- | | |
|----------------------------------|--|
| 1 AV IN (VIDEO): | Kompozītā video / audio ievades terminālis
Savienojiet video aprīkojumu ar kompozītā signāla izvadi. |
| 2 PC IN: | Datora ievades terminālis
Izveidojiet savienojumu ar datora video termināli vai video aprīkojumu, izmantojot "YPbPr / YCbCr" vai "RGB" izvadi. |
| 3 AV IN (HDMI 1, HDMI 2): | HDMI ievades terminālis
Izveidojiet savienojumu ar video aprīkojumu, piemēram, videomagnetofonu vai DVD atskaņotāju utt. |
| 4 DVI-D IN: | DVI-D ievades terminālis
Izveidojiet savienojumu ar video aprīkojumu, kas atbalsta DVI-D izvadi. |
| 5 SERIAL IN: | SERIĀLAIS ievades terminālis
Kontrolējiet displeju, savienojot to ar datoru. |

- | | |
|-------------------------|--|
| 6 LAN: | LAN terminālis
Kontrolējiet displeju, izveidojot savienojumu ar tīklu. |
| 7 USB: | USB terminālis
Pieslēdziet USB atmiņu, lai izmantotu [USB media player]. Turklāt to var izmantot, lai nodrošinātu elektroenerģiju līdz pat 5 V / 1 A ārējai ierīcei, kad tiek parādīts attēls. |
| 8 IR IN, IR OUT: | Infrasarkano staru signāla ievades / izvades terminālis
Izmantojiet to, kad lietojat vairāk nekā vienu displeju ar vienu tālvadības pultī. |
| 9 AUDIO IN: | Audio ievades terminālis koplietots ar DVI-D IN un PC IN |
| 10 AUDIO OUT: | Analogais audio izvades terminālis
Savienojiet audio aprīkojumu ar analogo audio ievades termināli. |

Pirms savienojuma izveides

- Pirms kabeļu savienošanas, uzmanīgi izlasiet ārējās ierīces, kuru vēlaties pieslēgt, lietošanas instrukciju.
- Pirms kabeļu savienošanas izslēdziet elektropadevi visām ierīcēm.
- Pirms kabeļu savienošanas ņemiet vērā tālāk minētos punktus. Pretējā gadījumā ierīces var nedarboties pareizi.
 - Savienojot kabeli ar aprīkojumu vai ierīci, kas pievienota pašam aprīkojumam, pieskarieties kādam tuvumā esošam metāliskam priekšmetam, lai pirms darbu veikšanas novadītu statisko elektrību no jūsu ķermeņa.
 - Neizmantojiet nevajadzīgi garus kabeļus, lai savienotu ierīci ar aprīkojumu vai tā korpusu. Jo garāks kabelis, jo tas ir uzņēmīgāks pret troksni. Ja kabelis tiek saīstīts, tad tas darbojas kā antena, un ir jutīgāks pret troksni.
 - Savienojot kabeļus, vispirms jāsavieno zemējums (GND), tad pa tiešo iespraudiet savienojošās ierīces savienojuma termināli.
- Iegādājieties kabeļus, kas nepieciešami, lai savienotu ārējo ierīci ar sistēmu, ja tie nav iekļauti ierīces komplektācijā un nav pieejami kā izvēles opcija.
- Ja savienojuma kabeļa spraudņa ārējā forma ir īpaši liela, tā var nonākt saskarē ar perifēriju, piemēram, aizmugures vāciņu vai blakus esošā savienojuma kabeļa spraudni. Izmantojiet savienojuma kabeli ar atbilstoša lieluma spraudni, kas piemērots termināla izvietojumam.
- Ja video signāli no video aprīkojuma satur pārāk stipru trīci, tad ekrānā var būt redzami attēla kropļojumi. Šajā gadījumā jāpievieno laika bāzes labotājs (TBC).
- Ja sinhronizācijas signālu izvade no datora vai video aprīkojuma ir traucēta, piemēram, mainot video izvades iestatījumus, tad video krāsa var tikt īslaicīgi traucēta.
- Aprīkojums pieņem kompozītā video signālus, YCbCr/YPbPr signālus (PC IN), analogus RGB signālus (PC IN) un digitālus signālus.
- Daži datoru modeļi nav saderīgi ar aprīkojumu.
- Garu kabeļu gadījumā izmantojiet kabeļa kompensatoru, lai savienotu ierīces ar aprīkojumu. Pretējā gadījumā attēls, iespējams, netiks attēlots pareizi.

Vadības elementu identificēšana

Galvenā ierīce

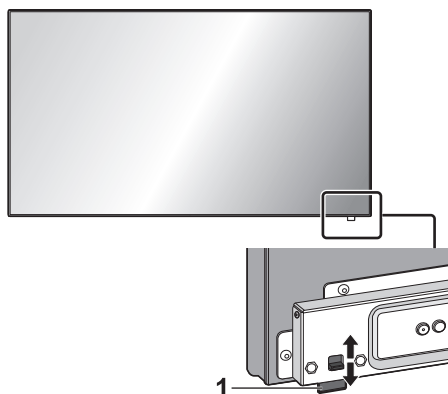

- Lai izņemtu/uzstādītu strāvas indikatoru un tālvadības pults sensoru, izmantojiet sviru, kas atrodas aizmugurējā panelī.

Varat arī nospiegt uz paša tālvadības pults sensora, lai uzstādītu to ierīcē.

Piezīme

- Normālai lietošanai, izvelciet strāvas padeves indikatoru un tālvadības pults sensoru no galvenās ierīces sāna malas, izmantojot sviru aizmugures panelī. Atkarībā no uzstādīšanas veida, piemēram, ja izmantojat vairākus displejus, uzstādiēt tos galvenajā ierīcē.

1 Strāvas padeves indicators / tālvadības pults sensors

Strāvas padeves indicators spīdēs.

Kad ierīces strāvas padeve ir IESL. (Elektrotīkla barošanas iesl./izsl. poga: IESL.)

- Tiek rādīts attēls: zaļā krāsā
- IZSLĒDZIET (gaidstāves režīmā) ar tālvadības pulti:
 - Kad [Network control] ir iestatīts uz [Off]: sarkanā krāsā
 - Kad [Network control] ir iestatīts uz [On]: oranžā krāsā (sarkana/zaļa)
- Strāvas padeve IZSLĒGTA ar "Power management" funkciju: oranžā krāsā (sarkana/zaļa)

Kad ierīces strāvas padeve ir IZSL. (Elektrotīkla barošanas iesl./izsl. poga: IZSL.): nav gaismas

Piezīme

- Pat tad, ja displeja ierīce un arī strāvas indicators ir izslēgti, dažas strāvas ķēdes ir ieslēgtas.
- Kad jaudas indicators ir oranžā krāsā, tad strāvas patēriņš gaidstāves laikā parasti ir lielāks nekā tad, kad strāvas indicators ir sarkanā krāsā.

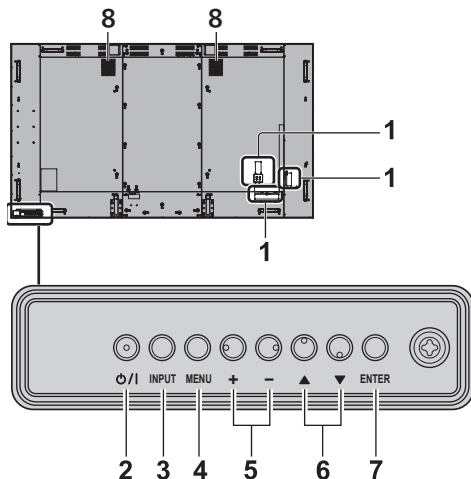

1 Ārējās ievades terminālis

Izveido savienojumu ar video aprīkojumu, datoru utt. (skatiet 11. lpp.)

2 <Elektrotīkla barošanas iesl./izsl. poga>

Ieslēdz/izslēdz ierīci.

3 <INPUT (Ierīce)>

Atlasa pievienoto ierīci.

4 <MENU (Ierīce)>

Parāda izvēlnes ekrānu.

5 <+ (Ierīce)> / <- (Ierīce)>

Pielāgo skaļumu.

Galvenajā ekrānā, pārslēdz iestatījumus vai pielāgo iestatījumu līmeni.

6 <▲ (Ierīce)> / <▼ (Ierīce)>

Atlasa iestatījuma vienumu izvēlnes ekrānā.

7 <ENTER (Ierīce)>

Konfigurē vienumu izvēlnes ekrānā.

Nomaina saturs formāta režīmu.

8 Iebūvētie skaļruņi

Skaņa tiek izvadīta virzienā uz aizmuguri un augšu.

Piezīme

- Lai ierīces iebūvētie skaļruņi atskaņotu skaņu, pārliecinieties vai [Output select] izvēlnē [Sound] ir iestatīts uz [SPEAKERS].

Tālvadības pults

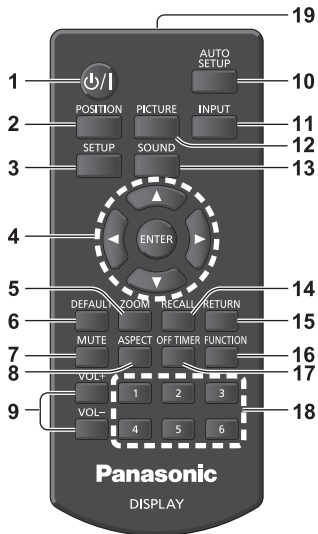

1 Gaidstāves režīma (IEL./IZSL.) poga (I/II)

- Ieslēdz strāvas padevi vai izslēdz to, ja displejs ir ieslēgts ar <Elektrotīkla barošanas iesl./izsl. poga>. (skatiet 15. lpp.)

2 POSITION

3 SETUP

4 ENTER / kursora poga (▲▼◀▶)

- Paredzētas, lai izmantotu izvēlnes ekrānus.

5 ZOOM

Pārslēdzas digitālās tālummaiņas režīmā.

6 DEFAULT

- Atiestata attēla, skaņas utt. iestatījumus pēc noklusējuma.

7 MUTE

- Skaņas ieslēgšana/izslēgšana.

8 ASPECT

- Pielāgo saturs formātu.

9 VOL + / VOL -

- Pielāgo skaņas skaļuma līmeni.

10 AUTO SETUP

- Automātiski pielāgo ekrāna pozīciju/lielumu.

11 INPUT

- Nomaina ievadi, ko rāda uz ekrāna.

12 PICTURE

13 SOUND

14 RECALL

- Parāda pašreizējo iestatījumu statusu ievades režīmam, saturs formāta režīmam utt.

15 RETURN

- Izmanto, lai atgrieztos iepriekšējā izvēlnē.

16 FUNCTION

- Parāda [Function button guide].

17 OFF TIMER

- Pēc noteikta laika pārslēdzas gaidstāves režīmā.

18 Ciparu poga (1–6)

- Tiek izmantotas kā īsceļu poga, piešķirot tām bieži izmantoto darbību saīsnes.

19 Signāla apraide

Piezīme

- Šajā rokasgrāmatā, poga uz tālvadības pults un ierīces ir norādītas kā <>.

(Piemērs: <INPUT>.)

Darbība galvenokārt skaidrota norādot tālvadības pults poga, bet jūs varat arī izmantot poga uz ierīces, ja uz tās ir tādas pašas poga.

Galvenie vadības elementi

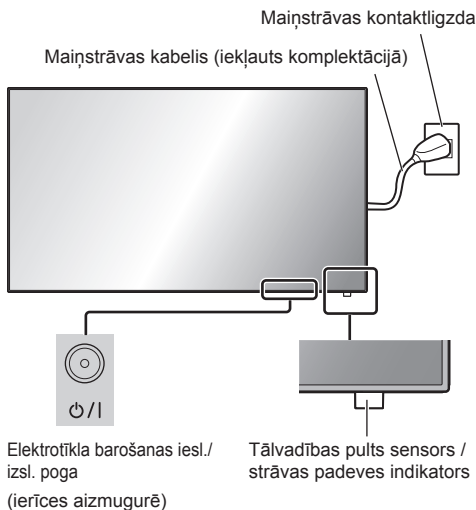

Lietojiet tālvadības pulti, tēmējot to tieši uz ierīces tālvadības pults sensoru.



Piezīme

- Normālai lietošanai, izvelciet tālvadības pults sensoru no galvenās ierīces sāna malas, izmantojot sviru aizmugures panelī. (skatiet 13. lpp.)
- Nenovietojiet priekšmetus starp galvenās ierīces tālvadības pults sensoru un tālvadības pulti.
- Lietojiet tālvadības pulti tālvadības sensora priekšā vai zonā, no kuras sensors ir redzams.
- Kad tālvadības pults ir tieši pavērsta pret tālvadības pults sensoru ierīces galvenajā blokā, tad attālumam no sensora priekšpusē jābūt aptuveni 7 m vai mazāk. Atkarībā no leņķa, darbības attālums var būt arī mazāks.

- Nepakļaujiet galvenās ierīces tālvadības sensoru tiešai saules staru vai spīgtas fluorescējošas gaismas iedarbībai.

1 Savienojiet maiņstrāvas kabeļa spraudni ar displeju.

(skatiet 10. lpp.)

2 Savietojiet spraudni ar kontaktligzdu.

Piezīme

- Kontakt dakšu veidi dažādās valstīs atšķiras. Strāvas kabeļa kontaktdakša, kas parādīta pa kreisi var, iespējams, nebūt tāda veida, kā uzstādīta ierīcē.
- Atvienojot maiņstrāvas kabeli, pārliecinieties, ka vispirms noteikti no kontaktligzdas tiek atvienota maiņstrāvas kabeļa kontaktdakša.
- Iestatījumi var nebūt saglabāti, ja tūlīt pēc iestatījumu nomainīšanas ekrāna izvēlnē, tiek atvienota strāvas kabeļa kontaktdakša. Atvienojiet strāvas kabeļa kontaktdakšu pēc neilga brīža. Vai atvienojiet strāvas kabeļa kontaktdakšu pēc strāvas padeves izslēgšanas ar tālvadības pulti, RS-232C vai LAN vadību.

3 Nospiediet uz ierīces <Elektrotīkla barošanas iesl./izsl. poga>, lai ieslēgtu televizoru: ieslēgt.

- Strāvas padeves indikators: zaļā krāsā (tiek rādīts attēls)
- Tālvadības pulti var izmantot tikai tad, kad ierīce ir IESLĒGTA.

■ Lai ieslēgtu/izslēgtu ierīci ar tālvadības pulti Nospiediet <Gaidstāves režīma (IEL./IZSL.) poga>, lai ieslēgtu displeju.

- Strāvas padeves indikators: zaļā krāsā (tiek rādīts attēls)

Nospiediet <Gaidstāves režīma (IEL./IZSL.) poga>, lai izslēgtu displeju.

- Strāvas padeves indikators: sarkanā krāsā (gaidstāve)

Nospiediet uz ierīces <Elektrotīkla barošanas iesl./izsl. poga>, lai izslēgtu ierīci, kad ierīces strāvas padeve ir ieslēgta vai arī atrodas gaidstāves režīmā.

Piezīme

- Izmantojot "Power management" funkciju, strāvas indikators kļūst oranžs, kad ierīce ir izslēgta.
- Pēc strāvas kabeļa kontaktdakšas atvienošanas, strāvas padeves indikators uz īsu brīdi var palikt izgaismots. Tas nav defekts.

■ Kad ierīce tiek ieslēgta pirmo reizi

Tiks rādīts šāds ekrāns.

1 Atlasiet valodu ar ▲ ▼ un nospiediet <ENTER>.



2 Vertikālai uzstādīšanai, atlasiet [Portrait] ar ▲ ▼ un nospiediet <ENTER>.

(tikai [84 collu modelis])

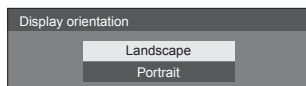

Piezīme

- Kad vienumi ir iestatīti, šie ekrāni netiks rādīti ieslēdzot ierīci nākamajā reizē.

Katru vienumu var atiestatīt tālāk redzamajās izvēlnēs.

[OSD language]

[Display orientation]

■ Ieslēgšanas ziņojums

IESLĒDZOT ierīci var tikt attēlots šāds ziņojums:

Piesardzības pasākumi, kad ierīce tiek izslēgta neaktivitātes gadījumā

'No activity power off' is enabled.

Kad [No activity power off] izvēlnē [Setup] ir iestatīts uz [Enable], tad tiek parādīts brīdinājuma ziņojums katru reizi, kad ierīce tiek ieslēgta.

"Power management" informācija

Last turn off due to 'Power management'.

Kad "Power management" strādā, katru reizi ieslēdzot ierīci tiek parādīts informācijas ziņojums.

Šos ziņojumu displejus var iestatīt šādā izvēlnē:

- [Options] izvēlnē
 - Power on message(No activity power off)
 - Power on message(Power management)

Specifikācijas

Modeļa Nr.

84 collu modelis: TH-84EF1W

75 collu modelis: TH-75EF1W

Elektroenerģijas patēriņš

84 collu modelis

535 W

75 collu modelis

285 W

Izslēgtā stāvoklī

0,3 W

Gaidstāves stāvoklī

0,5 W

LCD displeja panelis

84 collu modelis

84 collu IPS panelis (Edge LED aizmugurgaisojums),
16:9 attēla formāts

75 collu modelis

75 collu IPS panelis (Edge LED aizmugurgaisojums),
16:9 attēla formāts

Ekrāna lielums

84 collu modelis

1 860 mm (P) × 1 046 mm (A) × 2 134 mm (pa
diagonāli) / 73,2" (P) × 41,2" (A) × 84,0" (pa diagonāli)

75 collu modelis

1 649 mm (P) × 927 mm (A) × 1 892 mm (pa
diagonāli) / 64,9" (P) × 36,5" (A) × 74,5" (pa diagonāli)

Izšķirtspēja

1 920 (horizontāli) × 1 080 (vertikāli)

Izmēri (P × A × Dz)

84 collu modelis

1 910 mm × 1 102 mm × 78 mm / 75,2" × 43,4" × 3,1"

75 collu modelis

1 681 mm × 959 mm × 77 mm / 66,2" × 37,8" × 3,0"

Svars

84 collu modelis

apm. 70 kg / 154 mārciņas neto

75 collu modelis

apm. 55 kg / 121 mārciņas neto

Barošanas avots

220 – 240 V ~ (220 – 240 V maiņstrāva), 50/60 Hz

Eksploatācijas apstākļi

Temperatūra

0 °C – 40 °C (32 °F – 104 °F)*1

Mitrums

20 % – 80 % (nav kondensācijas)

Uzglabāšanas apstākļi

Temperatūra

-20 °C – 60 °C (-4 °F – 140 °F)

Mitrums

20 % – 80 % (nav kondensācijas)

Darbības laiks

16 stundas/dienā

Savienojuma termināli

HDMI 1

HDMI 2

A TIPA savienotājs*2 × 2

Audio signāls:

Lineārs PCM (diskretizācijas frekvences –
48 kHz, 44,1 kHz, 32 kHz)

DVI-D IN

DVI-D 24 kontaktu × 1:

Saderīgs ar DVI Revision 1.0

Satura aizsardzība:

Saderīgs ar HDCP 1.1

VIDEO

Audio/Video 4 polu mini ligzda (M3) × 1

Video: 1,0 Vp-p (75 Ω)

Audio: 0,5 Vrms

PC IN

Mini D-sub 15 kontaktu (Savietojams ar DDC2B)
× 1

Y/G:

1,0 Vp-p (75 Ω) (ar sinhronizācijas signālu)

0,7 Vp-p (75 Ω) (bez sinhronizācijas signāla)

Pb/Cb/B:

0,7 Vp-p (75 Ω) (bez sinhronizācijas signāla)

Pr/Cr/R:

0,7 Vp-p (75 Ω) (bez sinhronizācijas signāla)

HD/VD:

1,0–5,0 Vp-p (augsta pilnā pretestība)

AUDIO IN

Stereo mini ligzda (M3) × 1, 0,5 Vrms

Koplietots ar DVI-D IN un PC IN

AUDIO OUT

Stereo mini ligzda (M3) × 1, 0,5 Vrms

Izvade: Mainīga (no $-\infty$ – 0 dB)
(1 kHz 0 dB ievade, 10 kΩ slodze)

SERIAL IN

Ārējās kontroles terminālis

D-sub 9 kontaktu × 1:

RS-232C savietojams

LAN

RJ45 × 1:

RJ45 tīkla savienojumiem, savietojams ar
PLink

Saziņas metode:

RJ45 10BASE-T/100BASE-TX

IR IN

Stereo mini ligzda (M3) × 1

IR OUT

Stereo mini ligzda (M3) × 1

USB

A TIPA USB savienotājs × 1

5 V līdztāve / 1 A (USB 3.0 netiek atbalstīts.)

Skaņa

Skalruņi

15 mm × 25 mm / φ70 mm × 2

Audio izvade

20 W [10 W + 10 W] (10% THD)

Tālvadības pults

Barošanas avots

3 V līdztāve (baterija (AAA/R03/UM4 tips) × 2)

Darbības diapazons

Apm. 7 m (22,9 pēdas)

(kad darbojas tieši tālvadības pults sensora
priekšā)

Svars

Aptuveni 63 g / 2,22 unces (ieskaitot baterijas)

Izmēri (P × A × Dz)

44 mm × 105 mm × 20,5 mm /
1,74" × 4,14" × 0,81"

Piezīme

- Izskats un specifikācijas var tikt mainītas bez iepriekšēja brīdinājuma. Norādītais svars un izmēri ir aptuveni.

*1: apkārtējās vides temperatūra izmantojot šo ierīci lielā augstumā (augstāk par 1 400 m (4 593 pēdas) un zemāk par 2 800 m (9 186 pēdas) virs jūras līmeņa): no 0 °C līdz 35 °C (no 32 °F līdz 95 °F)

*2: VIERA LINK nav atbalstīts.

Programmatūras licence

Izstrādājums ietver šādu programmatūru:

- (1) programmatūra, ko neatkarīgi izstrādājis vai uzdevis izstrādāt Panasonic Corporation;
- (2) programmatūra, kas piederējusi trešajai pusei un licencēta Panasonic Corporation;
- (3) programmatūra, kas licencēta atbilstoši GNU Vispārējās publiskās licences 2.0. versijai (GPL V2.0);
- (4) programmatūra, kas licencēta atbilstoši GNU LESSER Vispārējās publiskās licences 2.1. versijai (LGPL V2.1), un/ vai
- (5) atvērtā koda programmatūra, kas nav licencēta saskaņā ar GPL V2.0 un/vai LGPL V2.1.

Programmatūra, kas iekļauta (3)–(5) kategorijā, tiek izplatīta cerībā, ka tā būs lietderīga; taču tas tiek darīts BEZ JEBKĀDĀM GARANTIJĀM, pat bez garantijas par PĀRDODAMĪBU vai DERĪGUMU KONKRĒTAM MĒRĶIM. Lai iegūtu sīkāku informāciju, skatiet licences nosacījumus, kas apskatāmi, atlasot [Software licenses] norādīto darbību šī izstrādājuma [Settings] izvēlnē.

Vismaz trīs (3) gadus pēc izstrādājuma piegādes Panasonic jebkurai trešajai pusei, kas ar mums sazināsies, izmantojot turpmāk norādīto kontaktinformāciju, par samaksu, kas nepārsniedz mūsu maksu par fiziski veikto izejas koda izplatīšanu, izsniegs pilnīgi mašīnlasāmu atbilstošā izejas koda kopiju saskaņā ar GPL V2.0, LGPL V2.1. licenci vai citām licencēm, kas paredz šādu rīcību, un saskaņā ar saistīto paziņojumu par autortiesībām.

Kontaktinformācija:

oss-cd-request@gg.jp.panasonic.com

Paziņojums par AVC/VC-1/MPEG-4

Šis izstrādājums ir licencēts saskaņā ar AVC patentu portfeļa licenci, VC-1 patentu portfeļa licenci un MPEG-4 vizuālo patentu portfeļa licenci par patērētāju izmantošanu personīgām vajadzībām vai citiem izmantošanas veidiem, kuros tas nesāņem atalgojumu, lai (i) kodētu video saskaņā ar AVC standartu, VC-1 standartu un MPEG-4 vizuālo standartu ("AVC/VC-1/MPEG-4 Video"), un/vai (ii) dekodētu AVC/VC-1/MPEG-4 video, ko kodējis patērētājs, kurš veic personiskas darbības, un/vai kas iegūts no videomateriālu izplatītāja, kuram ir AVC/VC-1/MPEG-4 video izplatīšanas licence. Licences netiek piešķirtas un nav paredzētas citiem lietošanas veidiem. Plašāku informāciju iespējams iegūt no MPEG LA, LLC. Skatiet vietni <http://www.mpegla.com>.

Nolietoto elektronisko ierīču un elektropreču un bateriju utilizācija Tikai Eiropas valstīs ar utilizācijas sistēmu



Šis simbols, kas izvietots uz ražojumiem, iesaiņojuma un/vai pavaddokumentiem nozīmē, ka nolietotās elektroniskās ierīces un elektropreces, kā arī baterijas nedrīkst izmest kopā ar parastiem mājtsaimniecības atkritumiem.

Nogādājiet nolietotos ražojumus un nokalpojušās baterijas tālākai apstrādei, pārstrādei, resp., materiālu otrreizējai pārstrādei attiecīgajās atkritumu savākšanas vietās saskaņā spēkā esošajām likumdošanas prasībām.

Nododot šos ražojumus un baterijas profesionālai utilizācijai, jūs palīdzēsiet saudzēt vērtīgus resursus un novērsīsiet iespējamo kaitējumu cilvēku veselībai un un apkārtējai videi.

Lai iegūtu plašāku informāciju par atkritumu savākšanu un otrreizējo pārstrādi, lūdzam vērsties savā vietējā atkritumu pārstrādes uzņēmumā.

Saskaņā ar nacionālo likumdošanu par nepareizu šāda veida atkritumu utilizēšanu var uzlikt naudas sodu.

EU



Norāde par baterijas simbolu (simbols apakšā)

Šis simbols var būt attēlots kombinācijā ar ķīmiskās vielas simbolu. Tādā gadījumā tas ir apzīmēts atbilstoši attiecīgo Direktīvu prasībām, kas pieņemtas attiecībā uz attiecīgo ķīmikāliju.

Informācija par utilizāciju ārpus Eiropas Savienības

Šie simboli ir spēkā tikai Eiropas Savienībā.

Ja vēlaties utilizēt šādus priekšmetus, jautājiet, lūdzu, vietējām institūcijām vai savam tirgotājam, kāda ir pareizā utilizācijas metode.

Klienta atzīmes

Izstrādājuma modeļa numurs un sērijas numurs atrodas uz tā aizmugurējā panela. Sērijas numurs ir jāieraksta tam paredzētajā laukumā, un šī grāmata jāsauglabā kopā ar pirkuma čeku, nodrošinot paliekošu liecību par jūsu pirkumu, kas izmantojama identifikācijas procesā zādzības vai nozaudēšanas gadījumā, kā arī garantijas servisa vajadzībām.

Modeļa numurs

Sērijas numurs

Panasonic Testing Centre

Panasonic Service Europe, Panasonic Marketing Europe GmbH nodaļa

Winsbergring 15, 22525 Hamburg, Vācija

Panasonic Corporation

Web Site: <http://panasonic.com>

Latviešu

TP0816TS2010 -PB